

WINIT MEIN BÜRO.

WINEA FLOW Tischsystem

Typenliste



Unverbindliche
Preisempfehlung
ohne Montage,
ohne Mehrwertsteuer

2411-1 - gültig ab 01.02.24

Inhalt	Seite
Farbübersicht	3 - 9
Produktbeschreibung	10 - 13
Produktübersicht	14
Systemübersicht	15
Rechtecktische	16 - 21
Rechteckansattische 90°	22 - 27
Linearbausteine	28 - 33
Freiformtische	34
DUO - Arbeitstische	35 - 37
Klapptisch WINEA FLOW MEET	38
WINEA TOOLZ (MyBox)	39
WINEA TOOLZ (MyKit)	40
Besprechungstische	41
Ausführung Plattenhinterkante	42
Elektrifizierung	43 - 46
Kabelbrücke	47
VDE-Richtlinien	48



Es gelten die allgemeinen Lieferungs- und Zahlungsbedingungen von WINI Büromöbel:
 Druck bzw. Download über www.wini.de

Preisgruppe

	Platte	Wange
Preisgruppe 01 [PG 01]:	Dekor	Dekor
Preisgruppe 02 [PG 02]:	Furnier auf Anfrage	

Farbübersicht

Tischplatten und Kante

Dekor	Farbkürzel		1,9 cm	
	Platte	Kante		
DEKOR Apfel Meran	AD	AD	■	
DEKOR Buche	BD	BD	■	
DEKOR Buche Tirol	BH	BH	■	
DEKOR Dijon Nussbaum	8X	8X	■	
DEKOR Eiche gekälkt	EJ	EJ	■	
DEKOR Eiche Milano	ME	ME	■	
DEKOR Eiche Natur	NE	NE	■	
DEKOR Halifax Eiche	H6	H6	■	
DEKOR Kirsche Romana	KR	KR	■	
DEKOR Lakeland Akazie	LL	LL	■	
DEKOR Mooreiche	EE	EE	■	
DEKOR Olive Sevilla	OD	OD	■	
DEKOR Anthrazit	AZ	AZ	■	
DEKOR Beige	BE	BE	■	
DEKOR Beigegrau	GD	GD	■	
DEKOR Cuando	CD	CD	■	
DEKOR Dunkelanthrazit	DA	DA	■	Reflexionsgrad entspricht nicht der Norm
DEKOR Platin	PL	PL	■	
DEKOR Porzellanweiß	P7	P7	■	
DEKOR Silber	AF	AF	■	
DEKOR Titanweiß	TW	TW	■	
DEKOR Vulkanschwarz	MS	MS	■	Reflexionsgrad entspricht nicht der Norm

SARA Dekor (Preisbildung über pCon) Die SARA Dekore sind ab dem 02. Quartal 2024 erhältlich.

SARA Eiche Dunkel	DR	DR	■	
SARA Eiche Hell	HR	HR	■	
SARA Eiche Melange	RG	RG	■	
SARA Titanweiß	RW	RW	■	

Furnier

FURNIER Ahorn Natur	AN	AN	■	
FURNIER Amerikanisch Kirschbaum	KB	KB	■	
FURNIER Amerikanisch Nussbaum	NU	NU	■	
FURNIER Buche Natur	BN	BN	■	
FURNIER Buche Natur Multiplex	BN	MB	■	
FURNIER Eiche Natur	PN	PN	■	
FURNIER Esche schwarzgrau	EX	EX	■	
FURNIER Makassar	MK	MK	■	
FURNIER Wenge	WG	WG	■	

Top Dekor A (Preisbildung über pCon)

TOP DEKOR Chromix anthrazit	YA	YA	■	
TOP DEKOR Denver Eiche	YB	YB	■	
TOP DEKOR Halifax Eiche	H4	H4	■	ist eine Relief Oberfläche

Top Dekor C (Preisbildung über pCon)

TOP DEKOR Fenix Nero Ingo 0720	YE	YE	■	
TOP DEKOR Forbo Linoleum Charcoal	YD	YD	■	

Top Dekor D (Preisbildung über pCon)

TOP DEKOR PerfectSense matt schwarz	YC	YC	■	
TOP DEKOR PerfectSense matt weiß	WU	WU	■	

Whiteboardfläche

PerfectSense Gloss	YG		■	
--------------------	----	--	---	--

Preisgruppe

	Platte	Wange
Preisgruppe 01 [PG 01]:	Dekor	Dekor
Preisgruppe 02 [PG 02]:	Furnier auf Anfrage	

Gestell

Gestellausführung	Farbkürzel	Gestell seitenteile	Kabel kanal	Beinraum blende	Tellerfuß	Travers rahmen
Weißaluminium RAL 9006	W2	■	■	■	■	
Titanweiß	TW	■	■	■	■	
Dunkelanthrazit	DA	■	■	■	■	
Vulkanschwarz	MS	■	■	■	■	■

Beinstollen A-Fuß

Eiche massiv	PN	■
--------------	----	---

Filzeinlage - Wange

Anthrazit	DA	■
Grau-Meliert	GU	■

Preisgruppe

Preisgruppe 01 [PG 01]:

Stoffgruppe Lucia CS, Carlow, Atlantic Screen und Mica

Preisgruppe 02 [PG 02]:

Stoffgruppe Synergy 170, Blazer Lite, Quest, RePlay und Remix Screen

Farbübersicht

Textile Ablage für WINEA TOOLZ MyBox

Stoffgruppe Lucia CS [PG01]

Havana	LC009	■
Costa	LC026	■
Panama	LC079	■
Blizzard	LC081	■
Slip	LC094	■
Rum	LC173	■
Negril	LC175	■
Revive	LC182	■
Kota	LC415	■
Tenom	LC419	■
Depok	LC421	■
Medan	LC422	■
Makili	LC424	■
Roques	LC433	■
Varadero	LC434	■

Stoffgruppe Carlow [PG01]

Tallow	CLW01	■
Ballina	CLW02	■
Roundwood	CLW03	■
Quin	CLW04	■
Callan	CLW05	■
Navan	CLW06	■
Dublin	CLW07	■
Redcross	CLW08	■
Convoy	CLW09	■
Ardee	CLW10	■
Wicklow	CLW11	■
Malin	CLW12	■
Sligo	CLW13	■
Bree	CLW14	■
Cavan	CLW15	■
Mayo	CLW16	■
Balloo	CLW17	■
Carrick	CLW18	■
Ardmore	CLW19	■
Ennis	CLW20	■
Emly	CLW21	■
Avoca	CLW22	■
Parteen	CLW23	■
Glenamoy	CLW24	■
Clifden	CLW25	■

Preisgruppe

Preisgruppe 01 [PG 01]:

Stoffgruppe Lucia CS, Carlow, Atlantic Screen und Mica

Preisgruppe 02 [PG 02]:

Stoffgruppe Synergy 170, Blazer Lite, Quest, RePlay und Remix Screen

Farbübersicht

Textile Ablage für WINEA TOOLZ MyBox

Stoffgruppe Atlantic Screen [PG01]

60011	ASC60011	■
60025	ASC60025	■
60095	ASC60095	■
60999	ASC60999	■
61078	ASC61078	■
63033	ASC63033	■
63034	ASC63034	■
64089	ASC64089	■
64094	ASC64094	■
65037	ASC65037	■
65050	ASC65050	■
66015	ASC66015	■
66057	ASC66057	■
66062	ASC66062	■
66063	ASC66063	■
66094	ASC66094	■
66095	ASC66095	■
67015	ASC67015	■
68050	ASC68050	■

Stoffgruppe Mica [PG01]

2500-60000	MI17001	■
2500-60002	MI17002	■
2500-60004	MI17003	■
2500-60021	MI17004	■
2500-61008	MI17005	■
2500-61011	MI17006	■
2500-62093	MI17007	■
2500-64146	MI17008	■
2500-66006	MI17009	■
2500-66030	MI17010	■
2500-67015	MI17011	■
2500-67070	MI17012	■
2500-68145	MI17013	■
2501-60000	MI17014	■
2501-60002	MI17015	■
2501-60004	MI17016	■
2501-60021	MI17017	■
2501-61008	MI17018	■
2501-61011	MI17019	■
2501-62093	MI17020	■
2501-64146	MI17021	■
2501-66006	MI17022	■
2501-66030	MI17023	■
2501-67015	MI17024	■
2501-67070	MI17025	■
2501-68145	MI17026	■

Preisgruppe

Preisgruppe 01 [PG 01]:

Stoffgruppe Lucia CS, Carlow, Atlantic Screen und Mica

Preisgruppe 02 [PG 02]:

Stoffgruppe Synergy 170, Blazer Lite, Quest, RePlay und Remix Screen

Farbübersicht

Textile Ablage für WINEA TOOLZ MyBox

Stoffgruppe Synergy 170 [PG02]

Serendipity	LDP08	■
Loop	LDP18	■
Level	LDP20	■
Compound	LDP25	■
Affix	LDP32	■
Chemistry	LDP35	■
Summon	LDP45	■
Gather	LDP46	■
Append	LDP49	■
Pact	LDP53	■
Regard	LDP54	■
Support	LDP55	■
Kinship	LDP56	■
Group	LDP59	■
Alike	LDP62	■
Guild	LDP63	■
Fellowship	LDP66	■
Collaborate	LDP68	■
Sync	LDP69	■
Work	LDP73	■
Combo	LDP77	■
Mutual	LDP84	■
Share	LDP85	■
Process	LDP88	■

Stoffgruppe Blazer Lite [PG02]

Retreat	LTH39	■
Pillow	LTH43	■
Bliss	LTH48	■
True	LTH61	■
Aspire	LTH52	■
Happy	LTH55	■
Graceful	LTH51	■
Harmony	LTH63	■
Praise	LTH54	■
Balance	LTH41	■
Daydream	LTH46	■
Angel	LTH49	■
Wish	LTH67	■
Cuddle	LTH62	■
Devoted	LTH58	■
Freedom	LTH69	■
Love	LTH47	■
Tender	LTH53	■
Hope	LTH50	■
Verity	LTH57	■
Buddha	LTH56	■
Worship	LTH59	■
Shelter	LTH60	■
Dainty	LTH64	■
Pastel	LTH65	■
Pamper	LTH66	■
Faith	LTH68	■
Haven	LTH40	■
Hush	LTH42	■
Mood	LTH44	■
Solace	LTH70	■

Preisgruppe

Preisgruppe 01 [PG 01]:

Stoffgruppe Lucia CS, Carlow, Atlantic Screen und Mica

Preisgruppe 02 [PG 02]:

Stoffgruppe Synergy 170, Blazer Lite, Quest, RePlay und Remix Screen

Farbübersicht

Textile Ablage für WINEA TOOLZ MyBox

Stoffgruppe Quest [PG02]

Depth	QUE01	■
Fossil	QUE02	■
Barnacle	QUE03	■
Mussel	QUE04	■
Quartz	QUE05	■
Shell	QUE06	■
Ripple	QUE07	■
Whelk	QUE08	■
Limpet	QUE09	■
Rock Pool	QUE10	■
Wave	QUE11	■
Tide	QUE12	■
Sea Grass	QUE13	■
Algae	QUE14	■
Kelp	QUE15	■
Sea Foam	QUE16	■
Urchin	QUE17	■
Abalone	QUE18	■
Driftwood	QUE19	■
Sandstone	QUE20	■
Beach Comber	QUE21	■
Salt	QUE22	■
Cockle	QUE23	■
Crab	QUE24	■
Clay	QUE25	■
Shrimp	QUE26	■
Pebble	QUE27	■

Stoffgruppe RePlay [PG02]

Flex	REP01	■
Agile	REP02	■
Athletic	REP03	■
Run	REP04	■
Jog	REP05	■
Flip	REP06	■
Joy	REP07	■
Cheer	REP08	■
Handstand	REP09	■
Step	REP10	■
Freestyle	REP11	■
Motion	REP12	■
Skip	REP13	■
Hop	REP14	■
Pull	REP15	■
Push	REP16	■
Lift	REP17	■
Roll	REP18	■
Fun	REP19	■
Play	REP20	■
Move	REP21	■
Game	REP22	■
Active	REP23	■
Workout	REP24	■
Jump	REP25	■
Bounce	REP26	■
Sport	REP27	■
Catapult	REP28	■
Twirl	REP29	■
Dance	REP30	■
Throw	REP31	■
Swing	REP32	■
Climb	REP33	■

Preisgruppe

Preisgruppe 01 [PG 01]:

Stoffgruppe Lucia CS, Carlow, Atlantic Screen und Mica

Preisgruppe 02 [PG 02]:

Stoffgruppe Synergy 170, Blazer Lite, Quest, RePlay und Remix Screen

Farbübersicht

Textile Ablage für WINEA TOOLZ MyBox

Stoffgruppe Remix Screen [PG02]

RSC128	■
RSC138	■
RSC148	■
RSC158	■
RSC188	■
RSC228	■
RSC288	■
RSC328	■
RSC358	■
RSC408	■
RSC528	■
RSC608	■
RSC688	■
RSC818	■
RSC908	■
RSC998	■

Höheneinstellbarkeit

Die höheneinstellbaren Tische sind mit Teleskopbeinen ausgestattet.
Die Höhe kann Werkzeuglos per Knopfdruck, von 65 - 85 cm eingestellt werden.
Mit Hilfe einer Maßkala an der Innensäule ist eine präzise Höhenjustierung der Tische möglich.

Kurbelhöhenverstellung

Die Kurbelverstellung erfolgt über ein einfach teleskopiertes Bein.
Durch Drehen der Kurbel kann der Tisch in einer Höhe von 74 - 124cm verstellt werden.
Mit Hilfe einer Maßkala an der Innensäule ist eine präzise Höhenjustierung der Tische möglich.
Mit einer Kurbelumdrehung hebt sich der Tisch um 3cm (Schnellverstellung).
Die Tischzuladung darf maximal 40 kg betragen.

Höhenverstellung mit Motor

Die motorische Höhenverstellung von 65,0 - 125,0 cm erfolgt extrem leise (<40 DB)
Die Hubgeschwindigkeit ist in zwei Ausführungen erhältlich (60 mm/sec und 100mm/s).
Die Steuerungseinheit wird an der Mitteltraverse unter der Tischplatte befestigt.
Das Bedienelement gibt es in der Ausführung Auf/ Ab und Auf/ Ab mit Speicherfunktion, Display und Erinnerungsfunktion.

Das Bedienelement in der Ausführung Auf/ Ab ist in die Tischplatte integriert und befindet sich an der rechten oder linken Tischplattenecke und ist als Kippschalter ausgeführt.
Verordnungen und Vorschriften (Arbeitsschutzgesetz, DIN EN 527 1-3, DIN Fachbericht 147, DIN 4543-1, DIN ISO 9241-5, BGI 650, BGR 234). Nachweise können vorgelegt werden.
Generell ist die Steuerung mit einer automatischen Widerstandserkennung ausgestattet.

Hinweis zur Motorhöhenverstellung

Zur Vermeidung von Quetsch- und Schergefahren muss der Tisch mit allen seinen beweglichen Teilen (inkl. der Anbau- und Zubehörteile) zu benachbarten Objekten wie Möbeln, Gebäudeteilen etc. einen Mindestsicherheitsabstand von 25 mm aufweisen.

Verschiebbare Tischplatten

Alle Rechteckarbeitsflächen können mit einer vorziehbaren Tischplatte ausgestattet werden.
Die Tischplatte ist mittig auf Rollen gelagert und kann auch unter Last einfach bewegt werden.
Die Auslösung der Plattenverschiebung erfolgt über einen Taster unter der Tischplatte.
Generell sind die Tischplatten bei Verwendung der Plattenverschiebung werkzeugfrei demontierbar.
Wenn ein horizontaler Kabelkanal eingehängt wurde, wird dieser mit dem Vorziehen der Platte freigelegt. Die vorziehbare Platte arretiert in geschlossenem Zustand und beim Vorziehen bzw. Zuschieben. Wird keine Plattenverschiebung verwendet, so sind die Tischplatten fest verschraubt.

Funktionsschiene

Optional können Rechteckarbeitsflächen mit einer horizontalen Funktionsschiene ausgestattet werden. Die Montage erfolgt grundsätzlich rechts und links an den Plattenträgern.
Ferner wird die Tischplatte bei Verwendung der Funktionsschiene grundsätzlich mit Plattenverschiebung und Kabeldurchführung ausgestattet.

Gestellbeschreibung

Horizontale Ebene

Der Traversrahmen ist als Mitteltraversrahmen ausgeführt.
Die Mitteltraverse ist fest mit den Plattenträgern verschweißt.
Je nach Traversrahmenbreite kommen 2 oder 3 Plattenträger zum Einsatz.
Gestellsonderbreiten sind im Raster von 5 cm gegen Mehrpreis möglich.

Alle Bauteile bestehen aus pulverbeschichteten Präzisionsstahlprofilen.

Adaptiv können Kabelkanäle, Beinraumbleden, CPU-Halter, Plattenverschiebung, Sichtschutzwände angebunden werden.

Seitenteile

Die Seitenteile gibt es in den Varianten:

- T-Fuß
- A-Fuß
- Wange
- Duo-Seitenteil

Die Seitenteile bestehen aus pulverbeschichteten Präzisionsstahlprofilen.

Die T-Fuß- und Wangenseitenteile sind mit einer verschraubten Kufe ausgestattet. Füße und Ausleger haben Höhenausgleichsschrauben mit einem Verstellbereich von 1 cm.

Jedes Seitenteil verfügt über ein verschweißtes Anbindungsblech. Dieses Anbindungsblech kann in die Traverse eingeschoben werden. Für eine feste Verbindung werden Traversrahmen und Anbindungsblech miteinander verschraubt. Diese Verbindung ist reversibel.

Seitenteile mit Wangen verfügen über einen mehrschaligen Aufbau und verkleiden die Beinsäule.

Jede Wange besteht aus zwei 16mm Melaminharz beschichteten Platten. Diese werden mit einem Kunststoffbeschlag miteinander verbunden. Der vorhandene Hohlraum kann zur Kabelführung genutzt werden.

Nachlieferung

Die Nachliefergarantie von WINI - Produkten beträgt 10 Jahre. Die Garantie beginnt mit dem Status Nachlieferprodukte in unseren Preislisten. Ausgenommen sind Stoffe, Dekore und Anbauteile, welche Werkzeuge bedingen. Diese Nachliefergarantie bedingt nicht einen 1 zu 1 Ersatz von Bauteilen, sondern muss die gekauften Produktfunktionen weiterhin gewährleisten.

Verstellvarianten

Starr
HE Knopfdruck
HV Schnellkurbel
HV Motorisch
HV+ Motorisch mit Schnellverstellung

Verstellbereich

74cm
65cm-85cm
74cm-124cm
65cm - 125cm
65cm - 125cm

Maximale Flächenlast

80kg
80kg
40kg
80kg
80kg

Beinquerschnitte

Beinquerschnitte	A-Fuß starr	T-Fuß starr Wange starr	A-Fuß HE	T-Fuß HE Wange HE	A-Fuß HV	T-Fuß HV
10,6cm x 6,6cm	X		X		X	
10cm x 6cm		X	X	X	X	X
9,48cm x 5,48cm			X	X	X	X
8,96cm x 4,96cm					X	X

Elektrifizierung

Zur horizontalen Elektrifizierung wird ein Stahlkabelkanal verwendet.

Diesen Kabelkanal gibt es in der Ausführung Schwenkkanal und Lift Kabelkanal.

Der Schwenk-Kabelkanal kann auf der Horizontalachse zu beiden Seiten mittels einer einfachen Auslösemechanik geschwenkt werden. Eine notwendige Zugentlastung wird beidseitig integriert. Eine Kabeltrennung ist optional erhältlich. Eine Plattenverschiebung ist nicht notwendig.

Für einen Lift-Kabelkanal ist eine Plattenverschiebung zwingend notwendig. Beim betätigen der Plattenverschiebung hebt sich der Kabelkanal um 5,5cm auf Tischplattenniveau. Beim zurückschieben der Platte senkt sich der Kabelkanal wieder ab. Die Erreichbarkeit wird somit wesentlich verbessert.

Für die vertikale Kabelführung stehen verschiedene Varianten zur Verfügung.

Beinraumbanden

Die Beinraumbanden aus pulverbeschichtetem Stahl sind durch entsprechende Adapter anbaubar.

Verkettungen und Ansatzische

Einzelne Tische können mit Hilfe von Verbindungselementen verkettet bzw. mit Ansatzischen erweitert werden.

Lieferzustand

Alle WINEA FLOW Tische können sowohl montiert als auch zerlegt angeliefert werden.

DUO-Arbeitstische werden zerlegt angeliefert.

CPU-Halter

Am Traversrahmen kann eine CPU-Halterung aus Stahlblech montiert werden.

Organisationsschiene

Mit Hilfe von Adaptern können Organisationsschienen bis zu einer Breite von 200 cm über entsprechende Träger an die Tischplatte adaptiert werden.

In diese Organisationselemente können verschiedene Ablageschalen eingehängt werden.

WINEA TOOLZ / MyBox

WINEA TOOLZ ist eine modulare Ablagebox. Die Ablagebox gibt es in zwei Grundtypen, welche am Tischgestell befestigt werden. Grundtyp 1 wird zur Anbindung an den Tisch benötigt. Grundtyp 2 dient zur modularen Erweiterung. Es können maximal 2 Boxen miteinander kombiniert werden. Die Boxen bestehen aus Stahlblech. Alle Schübe verfügen über einen kugelgelagerten Vollauszug.

Diese lassen sich über eine "Push to open" Mechanik öffnen. Optional ist der Schub abschließbar.

Es gibt drei Höhen 50mm/75mm/100mm und zwei Tiefen 300mm/480mm. Die Belastbarkeit je Box beträgt 5kg.

WINEA TOOLZ MyKit:

WINEA TOOLZ MyKit ist eine Utensilienbox aus Polyestervlies. Sie dient zur Aufbewahrung von notwendigen Hilfsmitteln für die Arbeit im Büro wie z.B. Schere, Stifte oder Tablets. Sie ist für den Mobilen Einsatz konzipiert und kann an Tische und Korpusmöbel angebunden werden.

Aufbau:

Die Box ist in den Ausführungen mit und ohne Schloss erhältlich. Die Box verfügt über Prägungen zur Aufnahme einer Inneneinteilung. Weiterhin ist der Boden mit 4 geprägten Füßen für einen sicheren Stand ausgestattet.

Optional kann ein Tragegriff eine Inneneinteilung oder ein Deckel zum Einsatz kommen.

Größe: 35x24,7x14,5cm

Materialdicke: 3mm

Schließung: Doppelhagenschloss / VCS 18 Schließzylinder / Klappschlüssel

Farbausführung: Anthrazit

WINEA FLOW MEET (Klapptisch)

WINEA FLOW MEET ist ein mobiles Tischprogramm, welches in Schulungs- und Besprechungsräumen zum Einsatz kommt.

Der Tisch verfügt über Rollen, welche bei Bedarf fest justiert werden können.

Die Seitenteile sind in den Varianten T-Fuß- HV, -HV+ und -starr erhältlich.

Der Höhenverstellbereich geht von 74cm bis 139cm. Die starre Variante hat eine Höhe von 74cm.

Zur Bedienung stehen drei Bedienelemente zur Auswahl (WINI Motion, Ecke, DPF).

Alle höhenverstellbaren Varianten lassen sich über ein Stromkabel oder einen Akku betreiben.

Der kompakte Lithium-Ionen Akku verfügt über eine Ladestandsanzeige und ein akustisches Hinweissignale zum Wiederaufladen. Je nach Belastung der Tische und Umgebungsbedingungen können 35-75 Bewegungszyklen mit einer Akkuladung realisiert werden. Der Akku kann optional über die Tisch -Steuereinheit CBD6S oder ein separates Ladegerät geladen werden. Das Akku lässt sich werkzeuglos vom Tisch lösen.

Die Tischfläche lässt sich um 90° schwenken, und kann über eine Auslösung unter der Tischfläche betätigt werden.

Somit können die Tische bei Nichtgebrauch platzsparend ineinander gestellt werden.

Die schwenkbare Tischplatte hat eine Dicke von 19mm und kann optional als Whitboardfläche ausgeführt werden. Weiterhin kann die Tischplatte mit einer Schutzkante ausgestattet werden.

Zur Aufnahme von Whitboard-Marker und Reinigungsmaterial, gibt es reversible Bänder, welche am Tisch angebunden werden.

Gewährleistung:

Für den Akku geben wir eine Gewährleistung von 12 Monaten. Die Gewährleistung deckt alle Material und Produktionsfehler ab und gilt ab Produktionsdatum. Eine fach und sachgerechte Montage sowie Wartung vorausgesetzt.

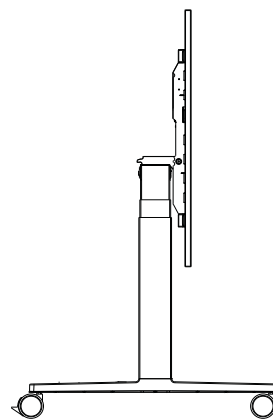
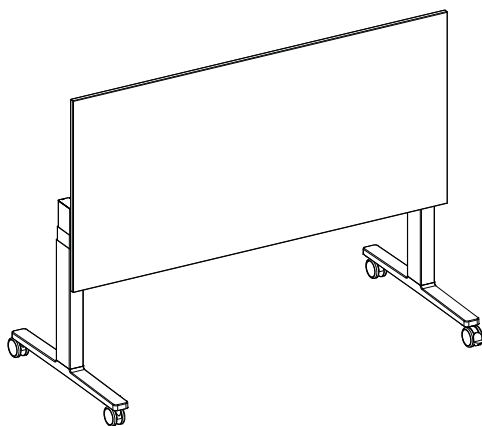

Umweltverträglichkeit

WINEA Flow besteht nur aus wenigen Materialien, die leicht voneinander zu trennen sind.

Bewusst wird auf den Einsatz von PVC und überflüssigen Werkstoffen verzichtet.

Stahl und Polyamid sind leicht zu recycelnde Materialien.

Nur wo es im Sinne der Produktsicherheit unerlässlich ist, kommen Verbundmaterialien zum Einsatz.

Alle Stahl- und Aluminium-Druckgussteile sind mit lösemittelfreien, umweltschonenden Pulverlacken beschichtet. Entsprechend den gesetzlichen Anforderungen der Gefahrstoffverordnung (§ 9 Abs. 3,4) werden ausschließlich Spanplatten der Emissionsklasse E05 verwendet. Die Echtholzflächen werden mit wasserlöslichen Lacken umweltschonend versiegelt. Zum Schutz der Möbel beim Transport werden Mehrwegverpackungen eingesetzt.

Gesellvarianten

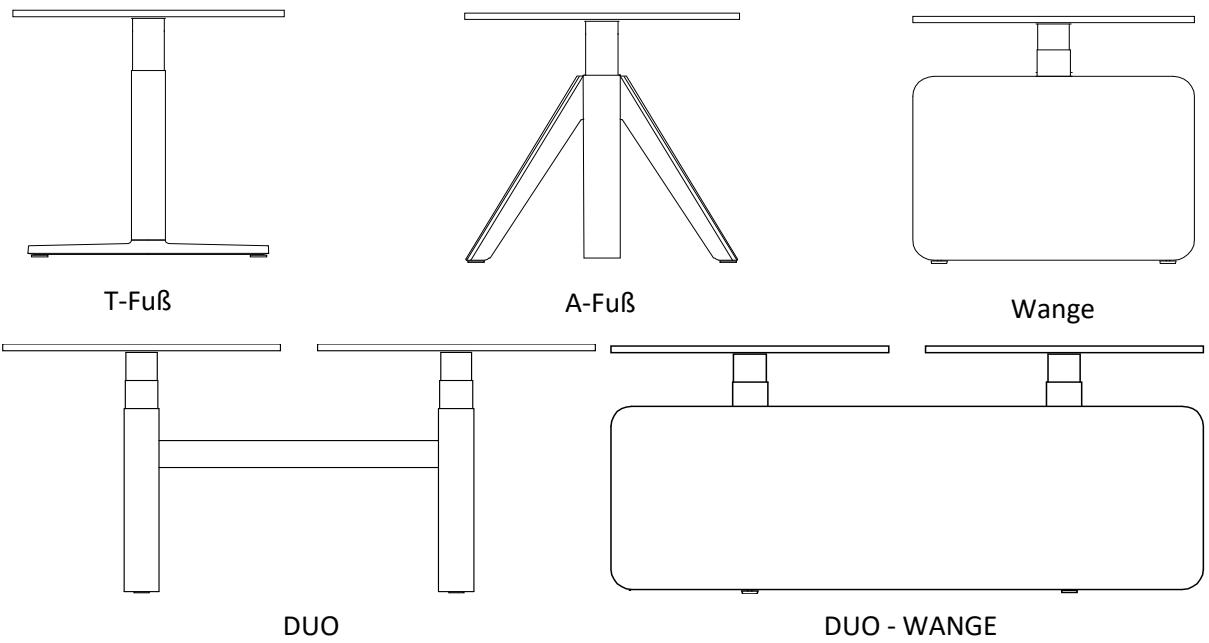

Rechteckflächen/ Ansatzstische

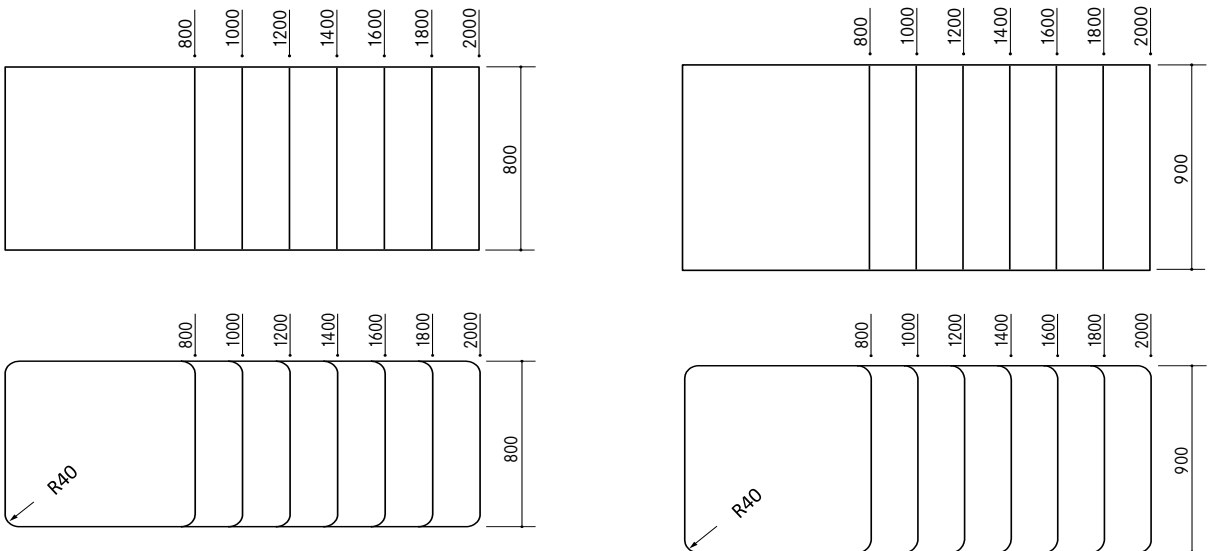

Besprechungstische mit Tellerfuß



Besprechungstische

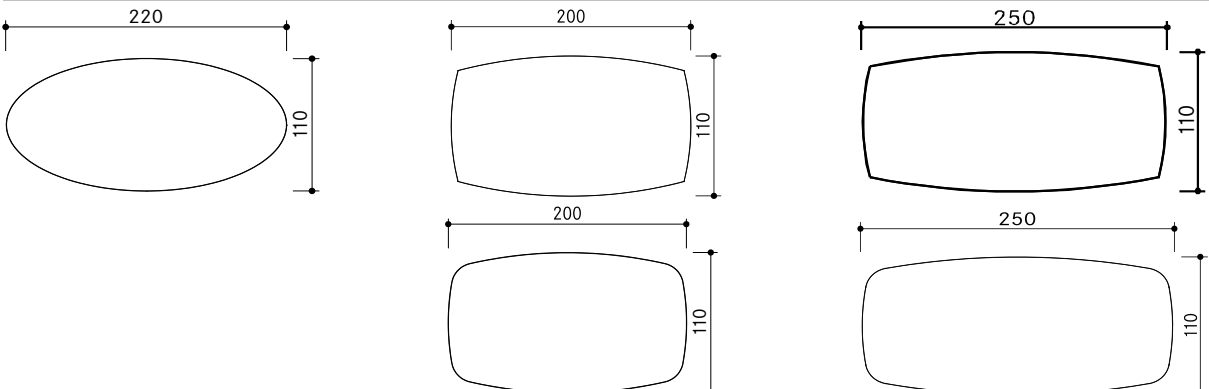

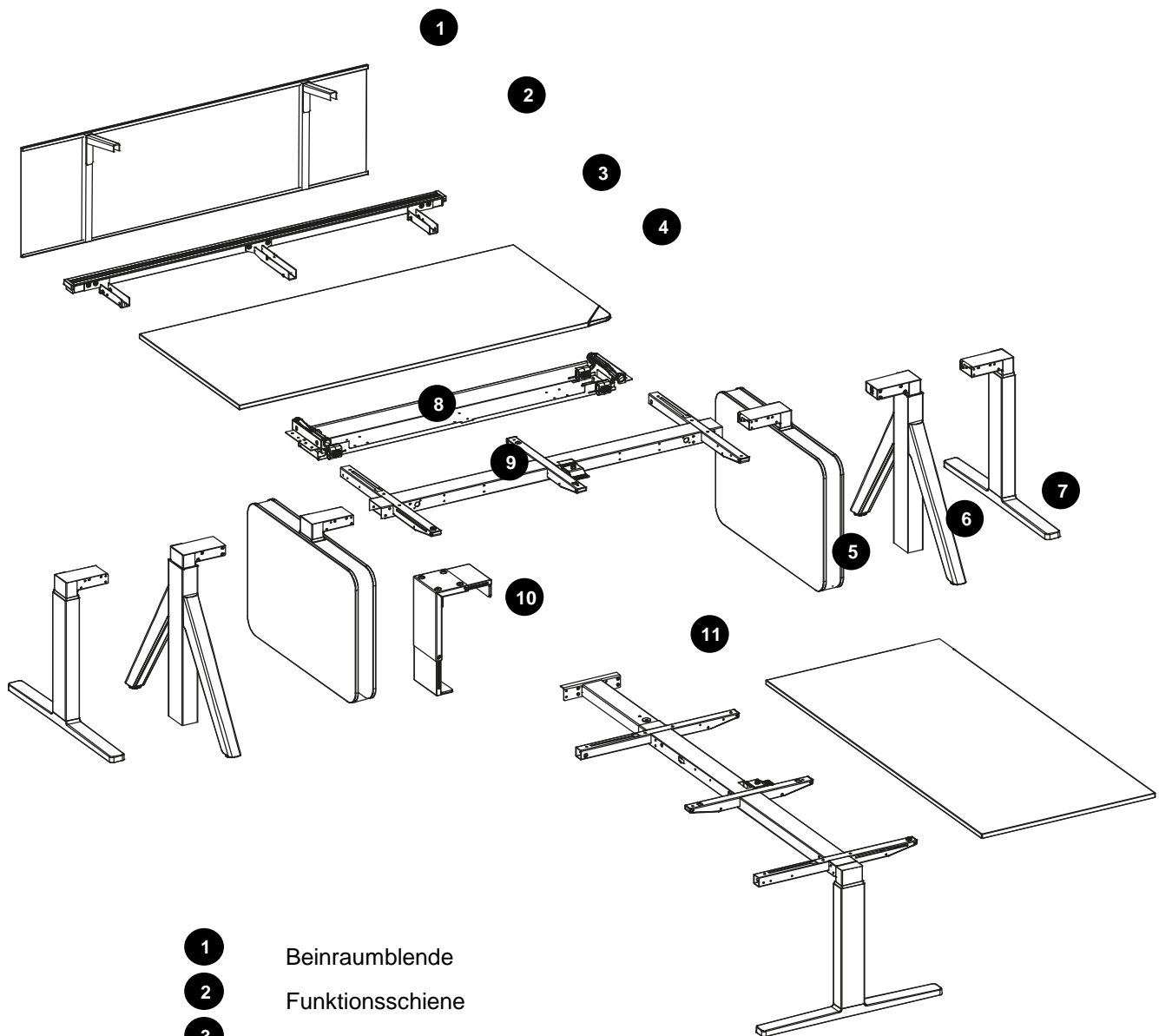

- 1 Beinraumblende
- 2 Funktionsschiene
- 3 Tischplatte
- 4 Auf/ Ab Kippschalter
- 5 Seitenteil Wange
- 6 Seitenteil A-Fuß
- 7 Seitenteil T-Fuß
- 8 Kabelkanal
- 9 Traversrahmen
- 10 CPU-Halter
- 11 Ansatz Tisch 90°

Rechtecktische

WINEA FLOW

Plattenstärke 1,9 cm

T - Fuß-Gestell

Mehrpreis: Tischplatte gerundet
montierte Auslieferung Motortische

Höhenverstellbereich

T-Fuß starr

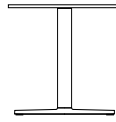

74,0 cm

T-Fuß HE

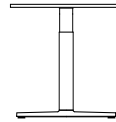

65,0 - 85,0 cm
mit Knopfdruck

T-Fuß HE

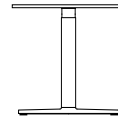

74,0 - 124,0 cm
mit Schnellkurbel

T-Fuß HV

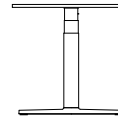

65,0 - 125,0 cm
mit Motor

T-Fuß HV+

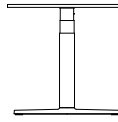

65,0 - 125,0 cm
mit Motor
schnellverstellung

Tiefe 80 cm

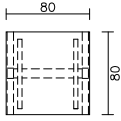

Breite 80,0 cm **FL RE080080TS01** **FL RE080080TH01** **FL RE080080TM01** **FL RE080080TM04**
PG 01

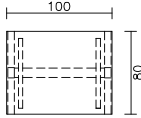

Breite 100,0 cm **FL RE100080TS01** **FL RE100080TH01** **FL RE100080TM01** **FL RE100080TM04**
PG 01

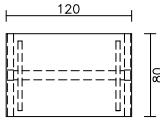

Breite 120,0 cm **FL RE120080TS01** **FL RE120080TH01** **FL RE120080TM01** **FL RE120080TM04**
PG 01

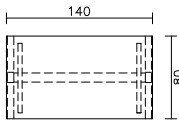

Breite 140,0 cm **FL RE140080TS01** **FL RE140080TH01** **FL RE140080TM01** **FL RE140080TM04**
PG 01

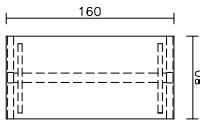

Breite 160,0 cm **FL RE160080TS01** **FL RE160080TH01** **FL RE160080TK02** **FL RE160080TM01** **FL RE160080TM04**
PG 01

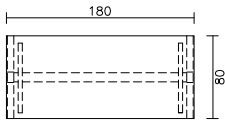

Breite 180,0 cm **FL RE180080TS01** **FL RE180080TH01** **FL RE180080TK02** **FL RE180080TM01** **FL RE180080TM04**
PG 01

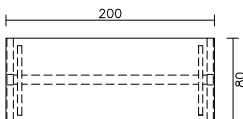

Breite 200,0 cm **FL RE200080TS01** **FL RE200080TH01** **FL RE200080TK02** **FL RE200080TM01** **FL RE200080TM04**
PG 01

Zubehör

	IFT-Kabelkanal Plattenverschiebung erforderlich!	Kabelkanal Standard	Beinraumbende Höhe 45,0 cm	Funktionsschiene Plattenverschiebung erforderlich!	Kabeltrennung für Kabelkanal horizontal
Breite 80,0 cm	FL KHW01-080	FL KHW02-080	FL SBGRE080		OY DKT-080
Breite 100,0 cm	FL KHW01-100	FL KHW02-100	FL SBGRE100		OY DKT-100
Breite 120,0 cm	FL KHW01-120	FL KHW02-120	FL SBGRE120		OY DKT-120
Breite 140,0 cm	FL KHW01-140	FL KHW02-140	FL SBGRE140		OY DKT-140
Breite 160,0 cm	FL KHW01-160	FL KHW02-160	FL SBGRE160		OY DKT-160
Breite 180,0 cm	FL KHW01-180	FL KHW02-180	FL SBGRE180		OY DKT-180
Breite 200,0 cm	FL KHW01-200	FL KHW02-200	FL SBGRE200		OY DKT-200

Schwarz (SZ),
Platin (PL),
Transluzent weiß (T2)

Vulkanschwarz (MS),
Weißaluminium (W2),
Titanweiß (TW),
Transluzent weiß (T2)

Kabelschlauch
(65-85cm)

OY KSW01

OY KSM01

(65-130cm)

Kabelgliederkette
(65-85cm)

OY KVGW01

(65-130m)

OY KVGM01

Kabelgliederkette

Höhe 65,0 - 130,0 cm

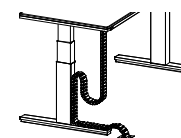

OY CUBEBO1

Mit magnetischer
Befestigung am
Außenprofil

Rechtecktische

WINEA FLOW

Plattenstärke 1,9 cm

T-Fuß starr

T-Fuß HE

T-Fuß HE

T-Fuß HV

T-Fuß HV+

T - Fuß-Gestell

Mehrpreis: Tischplatte gerundet
montierte Auslieferung Motortische

Höhenverstellbereich

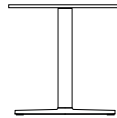

74,0 cm

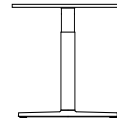

65,0 - 85,0 cm

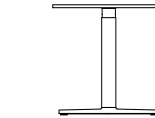

74,0 - 124,0 cm

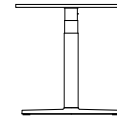

65,0 - 125,0 cm

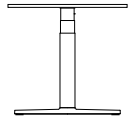

65,0 - 125,0 cm

mit Knopfdruck

mit Schnellkurbel

mit Motor

mit Motor -
schnellverstellung

Tiefe 90 cm

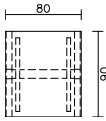

Breite 80,0 cm

FL RE080090TS01

FL RE080090TH01

FL RE080090TM01

FL RE080090TM04

PG 01

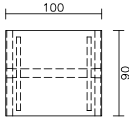

Breite 100,0 cm

FL RE100090TS01

FL RE100090TH01

FL RE100090TM01

FL RE100090TM04

PG 01

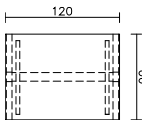

Breite 120,0 cm

FL RE120090TS01

FL RE120090TH01

FL RE120090TM01

FL RE120090TM04

PG 01

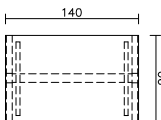

Breite 140,0 cm

FL RE140090TS01

FL RE140090TH01

FL RE140090TM01

FL RE140090TM04

PG 01

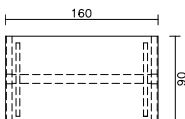

Breite 160,0 cm

FL RE160090TS01

FL RE160090TH01

FL RE160090TK02

FL RE160090TM01

FL RE160090TM04

PG 01

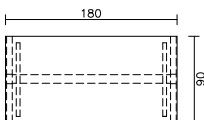

Breite 180,0 cm

FL RE180090TS01

FL RE180090TH01

FL RE180090TK02

FL RE180090TM01

FL RE180090TM04

PG 01

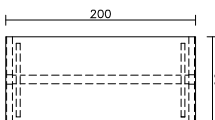

Breite 200,0 cm

FL RE200090TS01

FL RE200090TH01

FL RE200090TK02

FL RE200090TM01

FL RE200090TM04

PG 01

Zubehör



**Kabeldurchlass
für Blockstellung**
chrommatt CM

Position:

beidseitig

OY DKDB2M_B

links

OY DKDB1M_L

rechts

OY DKDB1M_R

mitte

OY DKDB1M_M

Plattenverschiebung

FL PV

Variable Breiten

Mehrpreis für variable Breite von 80,0 cm - 200,0 cm auf das
nächst größere Maß.

Gilt nicht für Tische mit Funktionsschiene!

Rechtecktisch

horizontaler Kabelkanal

Desk Control

OY DESKCONT01

Zur Tischbedienung über Bildschirm

Bedienelement Komfort

mit LCD Display/Memory
und Erinnerungsfunktion

Bedienelement WINimotion

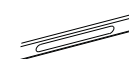

An Plattenkante



An Plattenecke

Rechtecktische

WINEA FLOW

Plattenstärke 1,9 cm

A-Fuß starr

A-Fuß HE

A-Fuß HE

A-Fuß HV

A-Fuß HV+

A - Fuß-Gestell

Mehrpreis: Tischplatte gerundet
montierte Auslieferung Motortische

Höhenverstellbereich

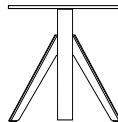

74,0 cm

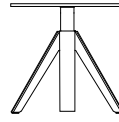

65,0 - 85,0 cm

mit Knopfdruck

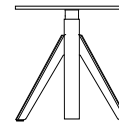

74,0 - 124,0 cm

mit Schnellkurbel

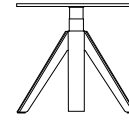

65,0 - 125,0 cm

mit Motor

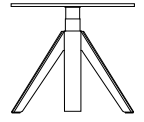

65,0 - 125,0 cm

mit Motor
schnellverstellung

Tiefe 80 cm

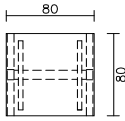

Breite 80,0 cm **FL RE080080AS01** **FL RE080080AH01** **FL RE080080AM01** **FL RE080080AM04**
PG 01

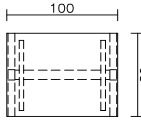

Breite 100,0 cm **FL RE100080AS01** **FL RE100080AH01** **FL RE100080AM01** **FL RE100080AM04**
PG 01

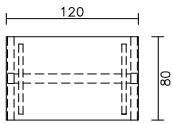

Breite 120,0 cm **FL RE120080AS01** **FL RE120080AH01** **FL RE120080AM01** **FL RE120080AM04**
PG 01

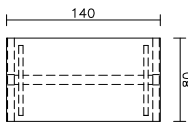

Breite 140,0 cm **FL RE140080AS01** **FL RE140080AH01** **FL RE140080AM01** **FL RE140080AM04**
PG 01

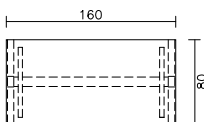

Breite 160,0 cm **FL RE160080AS01** **FL RE160080AH01** **FL RE160080AK02** **FL RE160080AM01** **FL RE160080AM04**
PG 01

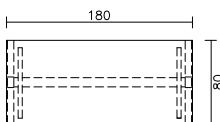

Breite 180,0 cm **FL RE180080AS01** **FL RE180080AH01** **FL RE180080AK02** **FL RE180080AM01** **FL RE180080AM04**
PG 01

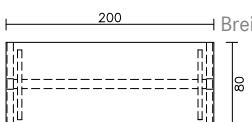

Breite 200,0 cm **FL RE200080AS01** **FL RE200080AH01** **FL RE200080AK02** **FL RE200080AM01** **FL RE200080AM04**
PG 01

Zubehör

	Lift-Kabelkanal Plattenverschiebung erforderlich!	Kabelkanal Standard	Beinraumblende Höhe 45,0 cm	Funktionsschiene Plattenverschiebung erforderlich!	Kabeltrennung für Kabelkanal horizontal
Breite 80,0 cm	FL KHW01—080	FL KHW02—080	FL SBGRE080		OY DKT-080
Breite 100,0 cm	FL KHW01—100	FL KHW02—100	FL SBGRE100		OY DKT-100
Breite 120,0 cm	FL KHW01—120	FL KHW02—120	FL SBGRE120		OY DKT-120
Breite 140,0 cm	FL KHW01—140	FL KHW02—140	FL SBGRE140		OY DKT-140
Breite 160,0 cm	FL KHW01—160	FL KHW02—160	FL SBGRE160		OY DKT-160
Breite 180,0 cm	FL KHW01—180	FL KHW02—180	FL SBGRE180		OY DKT-180
Breite 200,0 cm	FL KHW01—200	FL KHW02—200	FL SBGRE200		OY DKT-200

Schwarz (SZ),
Platin (PL),
Transluzent weiß (T2)

Vulkanschwarz (MS),
Weißaluminium (W2),
Titanweiß (TW),
Transluzent weiß (T2)

Kabelschlauch
(65-85cm)

OY KSW01

OY KSM01

Kabelgliederkette
(65-85cm)

OY KVGW01

OY KVGM01

(65-130m)

Kabelgliederkette
Höhe 65,0 - 130,0 cm

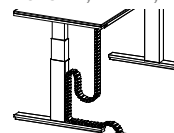

OY CUBEBM01

Mit magnetischer
Befestigung am
Außenprofil

Rechtecktische

WINEA FLOW

Plattenstärke 1,9 cm

A-Fuß starr

A-Fuß HE

A-Fuß HE

A-Fuß HV

A-Fuß HV+

A - Fuß-Gestell

Mehrpreis: Tischplatte gerundet
montierte Auslieferung Motortische

Höhenverstellbereich

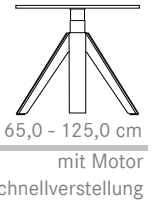
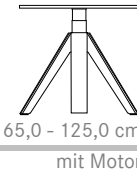
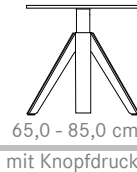

Tiefe 90 cm

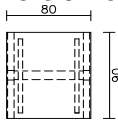

Breite 80,0 cm **FL RE080090AS01** **FL RE080090AH01** **FL RE080090AM01** **FL RE080090AM04**
PG 01

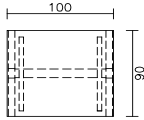

Breite 100,0 cm **FL RE100090AS01** **FL RE100090AH01** **FL RE100090AM01** **FL RE100090AM04**
PG 01

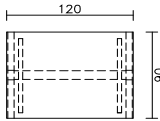

Breite 120,0 cm **FL RE120090AS01** **FL RE120090AH01** **FL RE120090AM01** **FL RE120090AM04**
PG 01

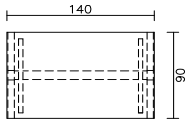

Breite 140,0 cm **FL RE140090AS01** **FL RE140090AH01** **FL RE140090AM01** **FL RE140090AM04**
PG 01

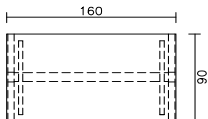

Breite 160,0 cm **FL RE160090AS01** **FL RE160090AH01** **FL RE160090AK02** **FL RE160090AM01** **FL RE160090AM04**
PG 01

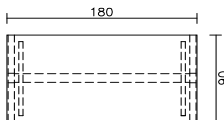

Breite 180,0 cm **FL RE180090AS01** **FL RE180090AH01** **FL RE180090AK02** **FL RE180090AM01** **FL RE180090AM04**
PG 01

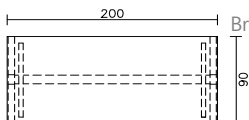

Breite 200,0 cm **FL RE200090AS01** **FL RE200090AH01** **FL RE200090AK02** **FL RE200090AM01** **FL RE200090AM04**
PG 01

Zubehör



Kabeldurchlass für Blockstellung
chrommatt CM

Position: beidseitig links rechts mitte
OY DKDB2M_B **OY DKDB1M_L** **OY DKDB1M_R** **OY DKDB1M_M**

Plattenverschiebung **FL PV**

Variable Breiten

Mehrpreis für variable Breite von 80,0 cm - 200,0 cm auf das nächst größere Maß.
Gilt nicht für Tische mit Funktionsschiene!

Rechtecktisch **horizontaler Kabelkanal**

Desk Control **OY DESKCONTO1**

Zur Tischbedienung über Bildschirm

Bedienelement Komfort

mit LCD Display/Memory und Erinnerungsfunktion

Bedienelement WINimotion

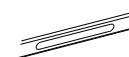

An Plattenkante



An Plattenecke

Rechtecktische

WINEA FLOW

Plattenstärke 1,9 cm

Wang-starr

Wange-HE

Wange-HE

Wange-HV

Wange-HV+

Fußgestell als Wange

Mehrpreis: Tischplatte gerundet
montierte Auslieferung Motortische

Höhenverstellbereich

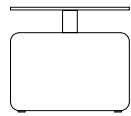

74,0 cm

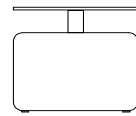

65,0 - 85,0 cm

mit Knopfdruck

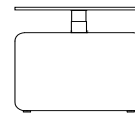

74,0 - 124,0 cm

mit Schnellkurbel

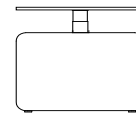

65,0 - 125,0 cm

mit Motor

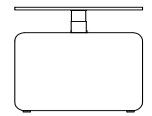

65,0 - 85,0 cm

mit Motor
schnellverstellung

Tiefe 80 cm

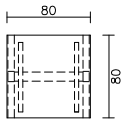

Breite 80,0 cm

FL RE080080WS01

FL RE080080WH01

FL RE080080WM01

FL RE080080WM04

PG 01

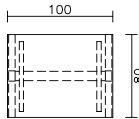

Breite 100,0 cm

FL RE100080WS01

FL RE100080WH01

FL RE100080WM01

FL RE100080WM04

PG 01

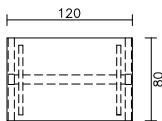

Breite 120,0 cm

FL RE120080WS01

FL RE120080WH01

FL RE120080WM01

FL RE120080WM04

PG 01

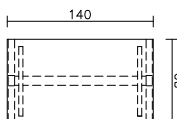

Breite 140,0 cm

FL RE140080WS01

FL RE140080WH01

FL RE140080WM01

FL RE140080WM04

PG 01

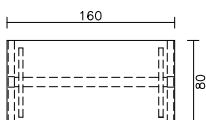

Breite 160,0 cm

FL RE160080WS01

FL RE160080WH01

FL RE160080WK02

FL RE160080WM01

FL RE160080WM04

PG 01

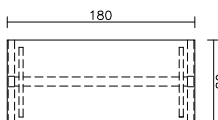

Breite 180,0 cm

FL RE180080WS01

FL RE180080WH01

FL RE180080WK02

FL RE180080WM01

FL RE180080WM04

PG 01

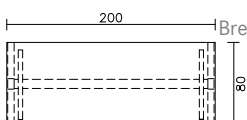

Breite 200,0 cm

FL RE200080WS01

FL RE200080WH01

FL RE200080WK02

FL RE200080WM01

FL RE200080WM04

PG 01

Zubehör

Lift-Kabelkanal

Plattenverschiebung
erforderlich!

Kabelkanal

Standard

Beinraumblende

Höhe 45,0 cm

Funktionsschiene

Plattenverschiebung
erforderlich!

Kabeltrennung

für Kabelkanal
horizontal

Breite 80,0 cm

FL KHW01—080

FL KHW02—080

FL SBGRE080

OY DKT-080

Breite 100,0 cm

FL KHW01—100

FL KHW02—100

FL SBGRE100

OY DKT-100

Breite 120,0 cm

FL KHW01—120

FL KHW02—120

FL SBGRE120

OY DKT-120

Breite 140,0 cm

FL KHW01—140

FL KHW02—140

FL SBGRE140

OY DKT-140

Breite 160,0 cm

FL KHW01—160

FL KHW02—160

FL SBGRE160

OY DKT-160

Breite 180,0 cm

FL KHW01—180

FL KHW02—180

FL SBGRE180

OY DKT-180

Breite 200,0 cm

FL KHW01—200

FL KHW02—200

FL SBGRE200

OY DKT-200

Kabelschlauch

(65-85cm)

OY KSW01

OY KSM01

(65-130cm)

Kabelgliederkette

(65-85cm)

OY KVGW01

OY KVGM01

(65-130cm)

Kabelgliederkette

Höhe 65,0 - 130,0 cm

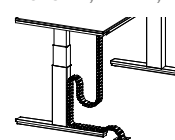

OY CUBE BM01

Mit magnetischer
Befestigung am
Außenprofil

Schwarz (SZ),
Platin (PL),
Transluzent weiß (T2)

Vulkanschwarz (MS),
Weißaluminium (W2),
Titanweiß (TW),
Transluzent weiß (T2)

Rechtecktische

WINEA FLOW

Plattenstärke 1,9 cm

Fußgestell als Wange

Mehrpreis: Tischplatte gerundet
montierte Auslieferung Motortische

Höhenverstellbereich

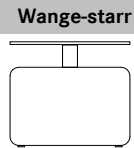

74,0 cm

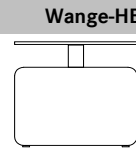

65,0 - 85,0 cm

mit Knopfdruck

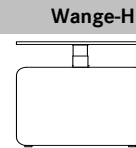

74,0 - 124,0 cm

mit Schnellkurbel

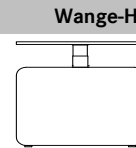

65,0 - 125,0 cm

mit Motor

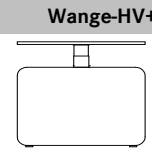

65,0 - 125,0 cm

mit Motor
schnellverstellung

Tiefe 90 cm

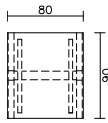

Breite 80,0 cm

FL RE080090WS01 FL RE080090WH01

FL RE080090WM01 FL RE080090WM04

PG 01

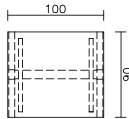

Breite 100,0 cm

FL RE100090WS01 FL RE100090WH01

FL RE100090WM01 FL RE100090WM04

PG 01

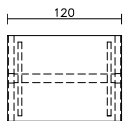

Breite 120,0 cm

FL RE120090WS01 FL RE120090WH01

FL RE120090WM01 FL RE120090WM04

PG 01

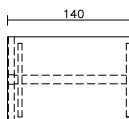

Breite 140,0 cm

FL RE140090WS01 FL RE140090WH01

FL RE140090WM01 FL RE140090WM04

PG 01

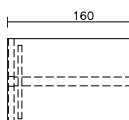

Breite 160,0 cm

FL RE160090WS01 FL RE160090WH01 FL RE160090WK02 FL RE160090WM01 FL RE160090WM04

PG 01

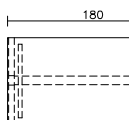

Breite 180,0 cm

FL RE180090WS01 FL RE180090WH01 FL RE180090WK02 FL RE180090WM01 FL RE180090WM04

PG 01

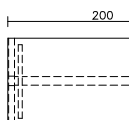

Breite 200,0 cm

FL RE200090WS01 FL RE200090WH01 FL RE200090WK02 FL RE200090WM01 FL RE200090WM04

PG 01

Zubehör



Kabeldurchlass
für Blockstellung
chrommatt CM

Position:

beidseitig
OY DKDB2M_B

links
OY DKDB1M_L

rechts
OY DKDB1M_R

mitte
OY DKDB1M_M

Plattenverschiebung

FL PV

Kabelführung in Wange

OY DKT-080

Variable Breiten

Mehrpreis für variable Breite von 80,0 cm - 200,0 cm auf das
nächst größere Maß.

Gilt nicht für Tische mit Funktionsschiene!

Rechtecktisch

horizontaler Kabelkanal

Desk Control OY DESKCONT01

Zur Tischbedienung über Bildschirm

Bedienelement Komfort

mit LCD Display/Memory
und Erinnerungsfunktion

Bedienelement WINImotion

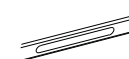

An Plattenkante



An Plattenecke

Rechteckansatteltische 90°

WINEA FLOW

Plattenstärke 1,9 cm

T-Fuß starr

T-Fuß HE

T-Fuß HV

T-Fuß HV+

T - Fuß-Gestell

Anschluss an Tischtiefe 80 oder 90

...XX = 08 / ...XX = 09

Tischanbindung rechts oder links

...Y = r / ...Y = l

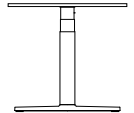
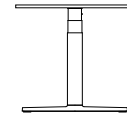
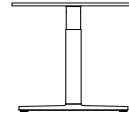
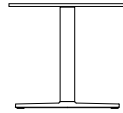

Höhenverstellbereich

74,0 cm

65,0 - 85,0 cm
mit Knopfdruck

65,0 - 125,0 cm
mit Motor

65,0 - 125,0 cm
mit Motor -
schnellverstellung

Tiefe 80 cm

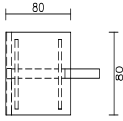

Breite 80,0 cm

FL AR080080TS01_XX_Y FL AR080080TH01_XX_Y FL AR080080TM01_XX_Y FL AR080080TM04_XX_Y

PG 01

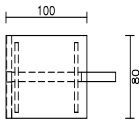

Breite 100,0 cm

FL AR100080TS01_XX_Y FL AR100080TH01_XX_Y FL AR100080TM01_XX_Y FL AR100080TM04_XX_Y

PG 01

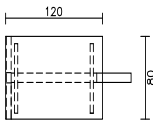

Breite 120,0 cm

FL AR120080TS01_XX_Y FL AR120080TH01_XX_Y FL AR120080TM01_XX_Y FL AR120080TM04_XX_Y

PG 01

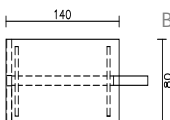

Breite 140,0 cm

FL AR140080TS01_XX_Y FL AR140080TH01_XX_Y FL AR140080TM01_XX_Y FL AR140080TM04_XX_Y

PG 01

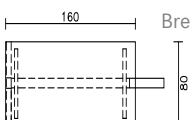

Breite 160,0 cm

FL AR160080TS01_XX_Y FL AR160080TH01_XX_Y FL AR160080TM01_XX_Y FL AR160080TM04_XX_Y

PG 01

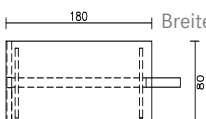

Breite 180,0 cm

FL AR180080TS01_XX_Y FL AR180080TH01_XX_Y FL AR180080TM01_XX_Y FL AR180080TM04_XX_Y

PG 01

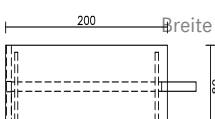

Breite 200,0 cm

FL AR200080TS01_XX_Y FL AR200080TH01_XX_Y FL AR200080TM01_XX_Y FL AR200080TM04_XX_Y

PG 01

Zubehör

Lift-Kabelkanal

Plattenverschiebung erforderlich!

Kabelkanal

Standard

Beinraumblende

Höhe 45,0 cm

Funktionsschiene

Plattenverschiebung erforderlich!

Kabeltrennung

für Kabelkanal horizontal

Breite	Lift-Kabelkanal	Kabelkanal	Beinraumblende	Funktionsschiene	Kabeltrennung
Breite 80,0 cm	FL KHW01—080	FL KHW02—080	FL SBGRE080		OY DKT-080
Breite 100,0 cm	FL KHW01—100	FL KHW02—100	FL SBGRE100		OY DKT-100
Breite 120,0 cm	FL KHW01—120	FL KHW02—120	FL SBGRE120		OY DKT-120
Breite 140,0 cm	FL KHW01—140	FL KHW02—140	FL SBGRE140		OY DKT-140
Breite 160,0 cm	FL KHW01—160	FL KHW02—160	FL SBGRE160		OY DKT-160
Breite 180,0 cm	FL KHW01—180	FL KHW02—180	FL SBGRE180		OY DKT-180
Breite 200,0 cm	FL KHW01—200	FL KHW02—200	FL SBGRE200		OY DKT-200

Schwarz (SZ),
Platin (PL),
Transluzent weiß (T2)

Kabelschlauch
(65-85cm)

OY KSW01

OY KSM01

Vulkanschwarz (MS),
Weißaluminium (W2),
Titanweiß (TW),
Transluzent weiß (T2)

Kabelgliederkett
(65-85cm)

OY KVGW01

OY KVGM01

(65-130cm)

Kabelgliederkette

Höhe 65,0 - 130,0 cm

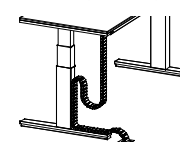

OY CUBEM01

Mit magnetischer
Befestigung am Außenprofil

Rechteckansattische 90°

WINEA FLOW

Plattenstärke 1,9 cm

T - Fuß-Gestell

Anschluss an Tischtiefe 80 oder 90

...XX = 08 / ...XX = 09

Tischanbindung rechts oder

...Y = r / ...Y = l

Höhenverstellbereich

T-Fuß starr

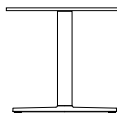

74,0 cm

T-Fuß HE

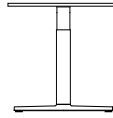

65,0 - 85,0 cm
mit Knopfdruck

T-Fuß HV

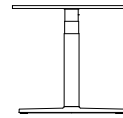

65,0 - 125,0 cm
mit Motor -

T-Fuß HV+

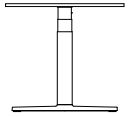

65,0 - 125,0 cm
mit Motor -
schnellverstellung

Tiefe 90 cm

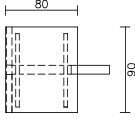

Breite 80,0 cm

FL AR080090TS01_XX_Y FL AR080090TH01_XX_Y FL AR080090TM01_XX_Y FL AR080090TM04_XX_Y

PG 01

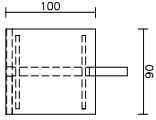

Breite 100,0 cm

FL AR100090TS01_XX_Y FL AR100090TH01_XX_Y FL AR100090TM01_XX_Y FL AR100090TM04_XX_Y

PG 01

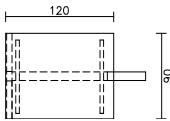

Breite 120,0 cm

FL AR120090TS01_XX_Y FL AR120090TH01_XX_Y FL AR120090TM01_XX_Y FL AR120090TM04_XX_Y

PG 01

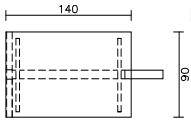

Breite 140,0 cm

FL AR140090TS01_XX_Y FL AR140090TH01_XX_Y FL AR140090TM01_XX_Y FL AR140090TM04_XX_Y

PG 01

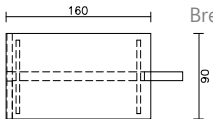

Breite 160,0 cm

FL AR160090TS01_XX_Y FL AR160090TH01_XX_Y FL AR160090TM01_XX_Y FL AR160090TM04_XX_Y

PG 01

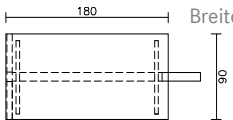

Breite 180,0 cm

FL AR180090TS01_XX_Y FL AR180090TH01_XX_Y FL AR180090TM01_XX_Y FL AR180090TM04_XX_Y

PG 01

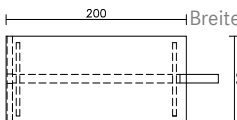

Breite 200,0 cm

FL AR200090TS01_XX_Y FL AR200090TH01_XX_Y FL AR200090TM01_XX_Y FL AR200090TM04_XX_Y

PG 01

Zubehör



Position: beidseitig links rechts mitte
Kabeldurchlass OY DKDB2M_B OY DKDB1M_L OY DKDB1M_R OY DKDB1M_M
für Blockstellung
 chrommatt CM

Plattenverschiebung FL PV

Variable Breiten

Mehrpreis für variable Breite von 80,0 cm - 200,0 cm auf das nächst größere Maß.

Gilt nicht für Tische mit Funktionsschiene!

Rechtecktisch horizontaler Kabelkanal Beinraumbende

Rechteckansatteltische 90°

WINEA FLOW

Plattenstärke 1,9 cm

A - Fuß-Gestell

Anschluss an Tischtiefe 80 oder 90

...XX = 08 / ...XX = 09

Tischanbindung rechts oder links

...Y = r / ...Y = l

A-Fuß starr

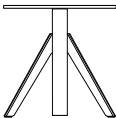

74,0 cm

A-Fuß HE

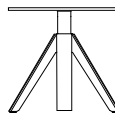

65,0 - 85,0 cm
mit Knopfdruck

T-Fuß HV

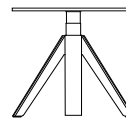

65,0 - 125,0 cm
mit Motor -

T-Fuß HV+

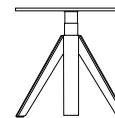

65,0 - 125,0 cm
mit Motor -
schnellverstellung

Höhenverstellbereich

Tiefe 80 cm

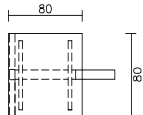

Breite 80,0 cm

FL AR080080AS01_XX_Y

FL AR080080AH01_XX_Y

FL AR080080AM01_XX_Y

FL AR080080AM04_XX_Y

PG 01

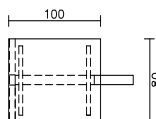

Breite 100,0 cm

FL AR100080AS01_XX_Y

FL AR100080AH01_XX_Y

FL AR100080AM01_XX_Y

FL AR100080AM04_XX_Y

PG 01

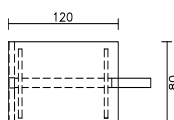

Breite 120,0 cm

FL AR120080AS01_XX_Y

FL AR120080AH01_XX_Y

FL AR120080AM01_XX_Y

FL AR120080AM04_XX_Y

PG 01

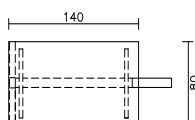

Breite 140,0 cm

FL AR140080AS01_XX_Y

FL AR140080AH01_XX_Y

FL AR140080AM01_XX_Y

FL AR140080AM04_XX_Y

PG 01

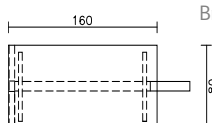

Breite 160,0 cm

FL AR160080AS01_XX_Y

FL AR160080AH01_XX_Y

FL AR160080AM01_XX_Y

FL AR160080AM04_XX_Y

PG 01

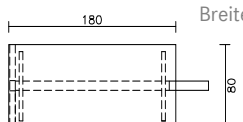

Breite 180,0 cm

FL AR180080AS01_XX_Y

FL AR180080AH01_XX_Y

FL AR180080AM01_XX_Y

FL AR180080AM04_XX_Y

PG 01

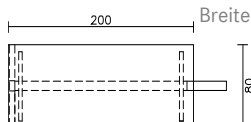

Breite 200,0 cm

FL AR200080AS01_XX_Y

FL AR200080AH01_XX_Y

FL AR200080AM01_XX_Y

FL AR200080AM04_XX_Y

PG 01

Zubehör

Lift-Kabelkanal

Plattenverschiebung
erforderlich!

Kabelkanal

Standard

Beinraumbundle

Höhe 45,0 cm

Funktionsschiene

Plattenverschiebung
erforderlich!

Kabeltrennung

für Kabelkanal
horizontal

Breite 80,0 cm

FL KHW01—080

FL KHW02—080

FL SBGRE080

OY DKT-080

Breite 100,0 cm

FL KHW01—100

FL KHW02—100

FL SBGRE100

OY DKT-100

Breite 120,0 cm

FL KHW01—120

FL KHW02—120

FL SBGRE120

OY DKT-120

Breite 140,0 cm

FL KHW01—140

FL KHW02—140

FL SBGRE140

OY DKT-140

Breite 160,0 cm

FL KHW01—160

FL KHW02—160

FL SBGRE160

OY DKT-160

Breite 180,0 cm

FL KHW01—180

FL KHW02—180

FL SBGRE180

OY DKT-180

Breite 200,0 cm

FL KHW01—200

FL KHW02—200

FL SBGRE200

OY DKT-200

Kabelschlauch

Schwarz (SZ),
Platin (PL),
Transluzent weiß (T2)

(65-85cm)

OY KSW01

OY KSM01

Vulkanschwarz (MS),
Weißaluminium (W2),
Titanweiß (TW),
Transluzent weiß (T2)

(65-130cm)

Kabelgliederkette

(65-85cm)

OY KVGW01

OY KVGM01

(65-130cm)

Kabelgliederkette

Höhe 65,0 - 130,0 cm

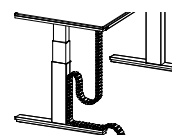

OY CUBEBM01

Mit magnetischer
Befestigung am Außenprofil

Rechteckansatteltische 90°

WINEA FLOW

Plattenstärke 1,9 cm

A - Fuß-Gestell

Anschluss an Tischtiefe 80 oder 90

...XX = 08 / ...XX = 09

Tischanbindung rechts oder links

...Y = r / ...Y = l

Höhenverstellbereich

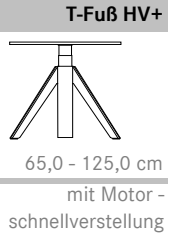
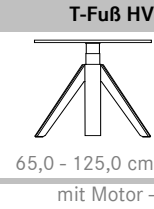
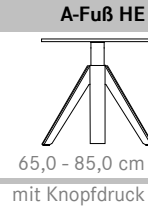

Tiefe 90 cm

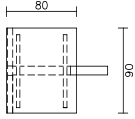

Breite 80,0 cm **FL AR080090AS01_XX_Y** **FL AR080090AH01_XX_Y** **FL AR080090AM01_XX_Y** **FL AR080090AM04_XX_Y**
PG 01

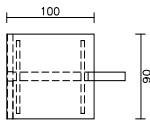

Breite 100,0 cm **FL AR100090AS01_XX_Y** **FL AR100090AH01_XX_Y** **FL AR100090AM01_XX_Y** **FL AR100090AM04_XX_Y**
PG 01

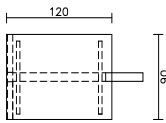

Breite 120,0 cm **FL AR120090AS01_XX_Y** **FL AR120090AH01_XX_Y** **FL AR120090AM01_XX_Y** **FL AR120090AM04_XX_Y**
PG 01

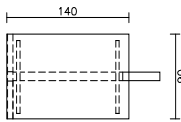

Breite 140,0 cm **FL AR140090AS01_XX_Y** **FL AR140090AH01_XX_Y** **FL AR140090AM01_XX_Y** **FL AR140090AM04_XX_Y**
PG 01

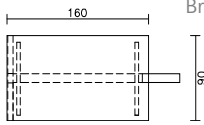

Breite 160,0 cm **FL AR160090AS01_XX_Y** **FL AR160090AH01_XX_Y** **FL AR160090AM01_XX_Y** **FL AR160090AM04_XX_Y**
PG 01

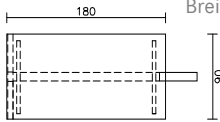

Breite 180,0 cm **FL AR180090AS01_XX_Y** **FL AR180090AH01_XX_Y** **FL AR180090AM01_XX_Y** **FL AR180090AM04_XX_Y**
PG 01

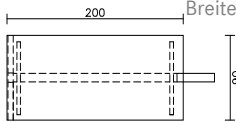

Breite 200,0 cm **FL AR200090AS01_XX_Y** **FL AR200090AH01_XX_Y** **FL AR200090AM01_XX_Y** **FL AR200090AM04_XX_Y**
PG 01

Zubehör



Position: **Kabeldurchlass für Blockstellung chrommatt CM**
 beidseitig **OY DKDB2M_B** links **OY DKDB1M_L** rechts **OY DKDB1M_R** mitte **OY DKDB1M_M**

Plattenverschiebung **FL PV**

Variable Breiten

Mehrpreis für variable Breite von 80,0 cm - 200,0 cm auf das nächst größere Maß.

Gilt nicht für Tische mit Funktionsschiene!

Rechtecktisch horizontaler Kabelkanal Beinraumblende

Plattenstärke 1,9 cm

Fußgestell als Wange

Anschluss an Tischtiefe 80 oder 90

...XX = 08 / ...XX = 09

Tischanbindung rechts oder links

...Y = r / ...Y = l

	Wange-starr	Wange-HE	Wange-HV	Wange-HV+
Höhenverstellbereich	74,0 cm	65,0 - 85,0 cm mit Knopfdruck	65,0 - 125,0 cm mit Motor	65,0 - 125,0 cm mit Motor schnellverstellung

Tiefe 80 cm

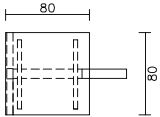
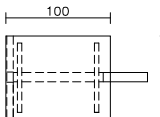
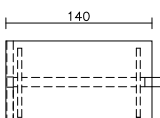
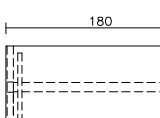
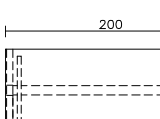
	Breite 80,0 cm	FL AR080080WS01_XX_Y	FL AR080080WH01_XX_Y	FL AR080080WM01_XX_Y	FL AR080080WM04_XX_Y
	PG 01				
	Breite 100,0 cm	FL AR100080WS01_XX_Y	FL AR100080WH01_XX_Y	FL AR100080WM01_XX_Y	FL AR100080WM04_XX_Y
	PG 01				
	Breite 120,0 cm	FL AR120080WS01_XX_Y	FL AR120080WH01_XX_Y	FL AR120080WM01_XX_Y	FL AR120080WM04_XX_Y
	PG 01				
	Breite 140,0 cm	FL AR140080WS01_XX_Y	FL AR140080WH01_XX_Y	FL AR140080WM01_XX_Y	FL AR140080WM04_XX_Y
	PG 01				
	Breite 160,0 cm	FL AR160080WS01_XX_Y	FL AR160080WH01_XX_Y	FL AR160080WM01_XX_Y	FL AR160080WM04_XX_Y
	PG 01				
	Breite 180,0 cm	FL AR180080WS01_XX_Y	FL AR180080WH01_XX_Y	FL AR180080WM01_XX_Y	FL AR180080WM04_XX_Y
	PG 01				
	Breite 200,0 cm	FL AR200080WS01_XX_Y	FL AR200080WH01_XX_Y	FL AR200080WM01_XX_Y	FL AR200080WM04_XX_Y
	PG 01				

Zubehör

	Lift-Kabelkanal Plattenverschiebung erforderlich!	Kabelkanal Standard	Beinraumbende Höhe 45,0 cm	Funktionsschiene Plattenverschiebung erforderlich!	Kabeltrennung für Kabelkanal horizontal
Breite 80,0 cm	FL KHW01-080	FL KHW02-080	FL SBGRE080		OY DKT-080
Breite 100,0 cm	FL KHW01-100	FL KHW02-100	FL SBGRE100		OY DKT-100
Breite 120,0 cm	FL KHW01-120	FL KHW02-120	FL SBGRE120		OY DKT-120
Breite 140,0 cm	FL KHW01-140	FL KHW02-140	FL SBGRE140		OY DKT-140
Breite 160,0 cm	FL KHW01-160	FL KHW02-160	FL SBGRE160		OY DKT-160
Breite 180,0 cm	FL KHW01-180	FL KHW02-180	FL SBGRE180		OY DKT-180
Breite 200,0 cm	FL KHW01-200	FL KHW02-200	FL SBGRE200		OY DKT-200

Kabelschlauch (65-85cm)	OY KSW01
Schwarz (SZ), Platin (PL), Transluzent weiß (T2)	OY KSM01
(65-130cm)	OY KVGW01
Kabelgliederkette (65-85cm)	OY KVGW01
(65-130cm)	OY KVGM01

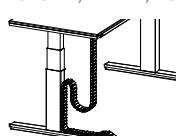
Kabelgliederkette Höhe 65,0 - 130,0 cm	OY CUBEBM01
	Mit magnetischer Befestigung am Außenprofil

Rechteckansattische 90°

WINEA FLOW

Plattenstärke 1,9 cm

Fußgestell als Wange

Anschluss an Tischtiefe 80 oder 90

...XX = 08 / ...XX = 09

Tischanbindung rechts oder links

...Y = r / ...Y = l

Höhenverstellbereich

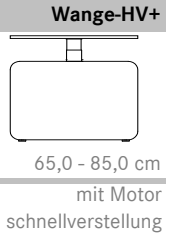
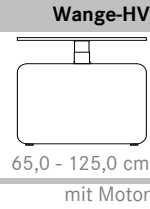
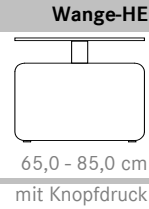

Tiefe 90 cm

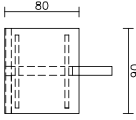

Breite 80,0 cm **FL AR080090WS01_XX_Y FL AR080090WH01_XX_Y FL AR080090WM01_XX_Y FL AR080090WM04_XX_Y**
PG 01

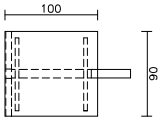

Breite 100,0 cm **FL AR100090WS01_XX_Y FL AR100090WH01_XX_Y FL AR100090WM01_XX_Y FL AR100090WM04_XX_Y**
PG 01

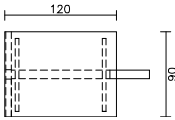

Breite 120,0 cm **FL AR120090WS01_XX_Y FL AR120090WH01_XX_Y FL AR120090WM01_XX_Y FL AR120090WM04_XX_Y**
PG 01

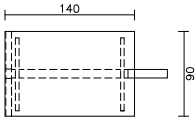

Breite 140,0 cm **FL AR140090WS01_XX_Y FL AR140090WH01_XX_Y FL AR140090WM01_XX_Y FL AR140090WM04_XX_Y**
PG 01

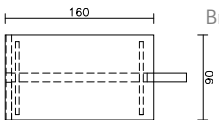

Breite 160,0 cm **FL AR160090WS01_XX_Y FL AR160090WH01_XX_Y FL AR160090WM01_XX_Y FL AR160090WM04_XX_Y**
PG 01

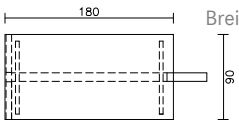

Breite 180,0 cm **FL AR180090WS01_XX_Y FL AR180090WH01_XX_Y FL AR180090WM01_XX_Y FL AR180090WM04_XX_Y**
PG 01

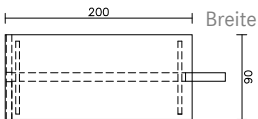

Breite 200,0 cm **FL AR200090WS01_XX_Y FL AR200090WH01_XX_Y FL AR200090WM01_XX_Y FL AR200090WM04_XX_Y**
PG 01

Zubehör



Position: **Kabeldurchlass für Blockstellung chrommatt CM**

beidseitig	links	rechts	mitte
OY DKDB2M_B	OY DKDB1M_L	OY DKDB1M_R	OY DKDB1M_M

Plattenverschiebung **FL PV**

Kabelführung in Wange **OY DKT-080**

Variable Breiten

Mehrpreis für variable Breite von 80,0 cm - 200,0 cm auf das nächst größere Maß.

Gilt nicht für Tische mit Funktionsschiene!

Rechtecktisch

horizontaler Kabelkanal

Beinraumbende

Plattenstärke 1,9 cm

T - Fuß-Gestell

Mehrp reis Tischplatte gerundet

Höhenverstellbereich

T-Fuß starr

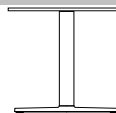

74,0 cm

T-Fuß HE

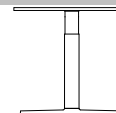

65,0 - 85,0 cm

mit Knopfdruck

Tiefe 80 cm

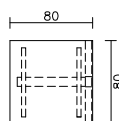

Breite 80,0 cm

FL LB080080TS01

FL LB080080TH01

PG 01

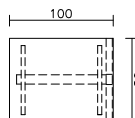

Breite 100,0 cm

FL LB100080TS01

FL LB100080TH01

PG 01

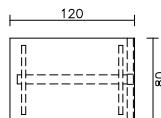

Breite 120,0 cm

FL LB120080TS01

FL LB120080TH01

PG 01

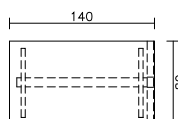

Breite 140,0 cm

FL LB140080TS01

FL LB140080TH01

PG 01

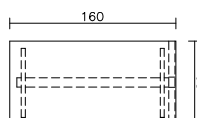

Breite 160,0 cm

FL LB160080TS01

FL LB160080TH01

PG 01

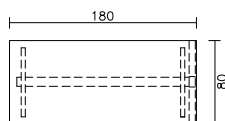

Breite 180,0 cm

FL LB180080TS01

FL LB180080TH01

PG 01

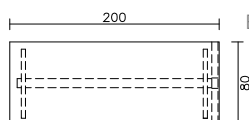

Breite 200,0 cm

FL LB200080TS01

FL LB200080TH01

PG 01

Zubehör

	Lift-Kabelkanal Plattenverschiebung erforderlich!	Kabelkanal Standard	Beinraumblende Höhe 45,0 cm	Funktionsschiene Plattenverschiebung erforderlich!	Kabeltrennung für Kabelkanal horizontal
Breite 80,0 cm	FL KHW01—080	FL KHW02—080	FL SBGRE080		OY DKT-080
Breite 100,0 cm	FL KHW01—100	FL KHW02—100	FL SBGRE100		OY DKT-100
Breite 120,0 cm	FL KHW01—120	FL KHW02—120	FL SBGRE120		OY DKT-120
Breite 140,0 cm	FL KHW01—140	FL KHW02—140	FL SBGRE140		OY DKT-140
Breite 160,0 cm	FL KHW01—160	FL KHW02—160	FL SBGRE160		OY DKT-160
Breite 180,0 cm	FL KHW01—180	FL KHW02—180	FL SBGRE180		OY DKT-180
Breite 200,0 cm	FL KHW01—200	FL KHW02—200	FL SBGRE200		OY DKT-200

Kabelschlauch
(65-85cm)

OY KSW01

(65-130cm)

OY KSM01

Kabelgliederkette
(65-85cm)

OY KVGW01

(65-130cm)

OY KVGM01

Kabelgliederkette

Höhe 65,0 - 130,0 cm

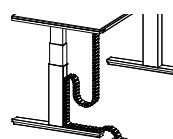

OY CUBEEM01

Mit magnetischer
Befestigung am
Außenprofil

Schwarz (SZ),
Platin (PL),
Transluzent weiß (T2)

Vulkanschwarz (MS),
Weißaluminium (W2),
Titanweiß (TW),
Transluzent weiß (T2)

Plattenstärke 1,9 cm

T-Fuß starr

T-Fuß HE

T - Fuß-Gestell

Mehrp reis Tischplatte gerundet

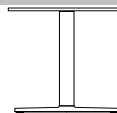

74,0 cm

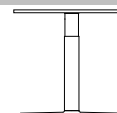

65,0 - 85,0 cm

mit Knopfdruck

Höhenverstellbereich

Tiefe 90 cm

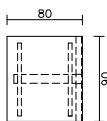

Breite 80,0 cm

FL LB080090TS01

FL LB080090TH01

PG 01

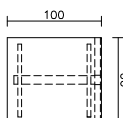

Breite 100,0 cm

FL LB100090TS01

FL LB100090TH01

PG 01

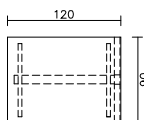

Breite 120,0 cm

FL LB120090TS01

FL LB120090TH01

PG 01

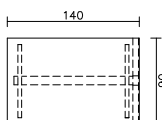

Breite 140,0 cm

FL LB140090TS01

FL LB140090TH01

PG 01

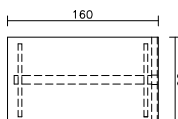

Breite 160,0 cm

FL LB160090TS01

FL LB160090TH01

PG 01

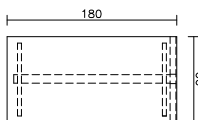

Breite 180,0 cm

FL LB180090TS01

FL LB180090TH01

PG 01

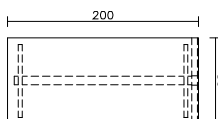

Breite 200,0 cm

FL LB200090TS01

FL LB200090TH01

PG 01

Zubehör



**Kabeldurchlass
für Blockstellung**
chrommatt CM

Position: beidseitig links rechts mitte
OY DKDB2M_B OY DKDB1M_L OY DKDB1M_R OY DKDB1M_M

Plattenverschiebung

FL PV

Variable Breiten

Mehrp reis für variable Breite von 80,0 cm - 200,0 cm auf das
nächst größere Maß.

Gilt nicht für Tische mit Funktionsschiene!

Rechtecktisch horizontaler Kabelkanal Beinraumblende

Linearbaustein

WINEA FLOW

Plattenstärke 1,9 cm

A-Fuß starr

A-Fuß HE

A - Fuß-Gestell

Mehrpriestischplatte gerundet

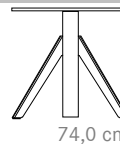

74,0 cm

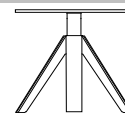

65,0 - 85,0 cm

mit Knopfdruck

Höhenverstellbereich

Tiefe 80 cm

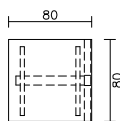

Breite 80,0 cm

FL LB080080AS01

FL LB080080AH01

PG 01

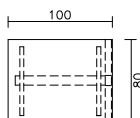

Breite 100,0 cm

FL LB100080AS01

FL LB100080AH01

PG 01

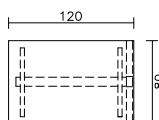

Breite 120,0 cm

FL LB120080AS01

FL LB120080AH01

PG 01

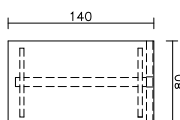

Breite 140,0 cm

FL LB140080AS01

FL LB140080AH01

PG 01

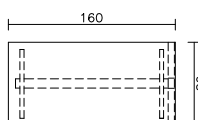

Breite 160,0 cm

FL LB160080AS01

FL LB160080AH01

PG 01

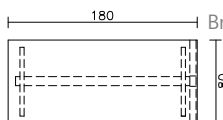

Breite 180,0 cm

FL LB180080AS01

FL LB180080AH01

PG 01

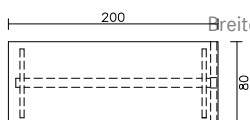

Breite 200,0 cm

FL LB200080AS01

FL LB200080AH01

PG 01

Zubehör

	Lift-Kabelkanal Plattenverschiebung erforderlich!	Kabelkanal Standard	Beinraumblende Höhe 45,0 cm	Funktionsschiene Plattenverschiebung erforderlich!	Kabeltrennung für Kabelkanal horizontal
Breite 80,0 cm	FL KHW01—080	FL KHW02—080	FL SBGRE080		OY DKT-080
Breite 100,0 cm	FL KHW01—100	FL KHW02—100	FL SBGRE100		OY DKT-100
Breite 120,0 cm	FL KHW01—120	FL KHW02—120	FL SBGRE120		OY DKT-120
Breite 140,0 cm	FL KHW01—140	FL KHW02—140	FL SBGRE140		OY DKT-140
Breite 160,0 cm	FL KHW01—160	FL KHW02—160	FL SBGRE160		OY DKT-160
Breite 180,0 cm	FL KHW01—180	FL KHW02—180	FL SBGRE180		OY DKT-180
Breite 200,0 cm	FL KHW01—200	FL KHW02—200	FL SBGRE200		OY DKT-200

Kabelschlauch
(65-85cm)

OY KSW01

OY KSM01

(65-130cm)

Kabelgliederkette
(65-85cm)

OY KVGW01

(65-130cm)

OY KVGM01

Kabelgliederkette

Höhe 65,0 - 130,0 cm

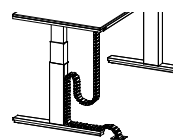

OY CUBEEM01

Mit magnetischer
Befestigung am
Außenprofil

Schwarz (SZ),
Platin (PL),
Transluzent weiß (T2)

Vulkanschwarz (MS),
Weißaluminium (W2),
Titanweiß (TW),
Transluzent weiß (T2)

Linearbaustein

WINEA FLOW

Plattenstärke 1,9 cm

A-Fuß starr

A-Fuß HE

A - Fuß-Gestell

Mehrp reis Tischplatte gerundet



74,0 cm

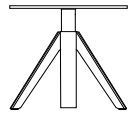

65,0 - 85,0 cm

mit Knopfdruck

Höhenverstellbereich

Tiefe 90 cm

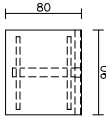

Breite 80,0 cm

FL LB080090AS01

FL LB080090AH01

PG 01

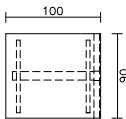

Breite 100,0 cm

FL LB100090AS01

FL LB100090AH01

PG 01

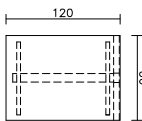

Breite 120,0 cm

FL LB120090AS01

FL LB120090AH01

PG 01

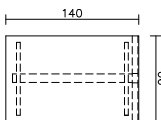

Breite 140,0 cm

FL LB140090AS01

FL LB140090AH01

PG 01

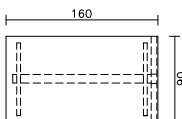

Breite 160,0 cm

FL LB160090AS01

FL LB160090AH01

PG 01

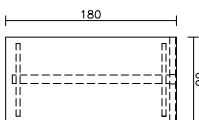

Breite 180,0 cm

FL LB180090AS01

FL LB180090AH01

PG 01

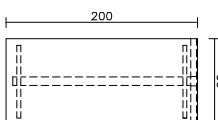

Breite 200,0 cm

FL LB200090AS01

FL LB200090AH01

PG 01

Zubehör



**Kabeldurchlass
für Blockstellung**
chrommatt CM

Position: beidseitig links rechts mitte
OY DKDB2M_B OY DKDB1M_L OY DKDB1M_R OY DKDB1M_M

Plattenverschiebung

FL PV

Variable Breiten

Mehrp reis für variable Breite von 80,0 cm - 200,0 cm auf das
nächst größere Maß.

Gilt nicht für Tische mit Funktionsschiene!

Rechtecktisch horizontaler Kabelkanal Beinraumblende

Linearbaustein

WINEA FLOW

Plattenstärke 1,9 cm

Fußgestell als Wange

Mehrpriestischplatte gerundet

Wang-starr

Wange-HE

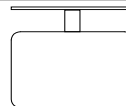

74,0 cm

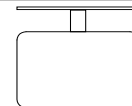

65,0 - 85,0 cm

Höhenverstellbereich

mit Knopfdruck

Tiefe 80 cm

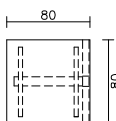

Breite 80,0 cm

FL LB080080WS01

FL LB080080WH01

PG 01

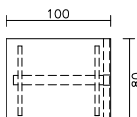

Breite 100,0 cm

FL LB100080WS01

FL LB100080WH01

PG 01

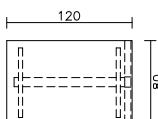

Breite 120,0 cm

FL LB120080WS01

FL LB120080WH01

PG 01

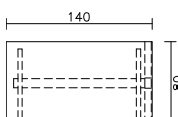

Breite 140,0 cm

FL LB140080WS01

FL LB140080WH01

PG 01

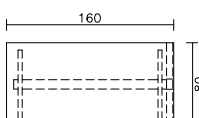

Breite 160,0 cm

FL LB160080WS01

FL LB160080WH01

PG 01

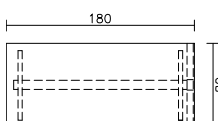

Breite 180,0 cm

FL LB180080WS01

FL LB180080WH01

PG 01

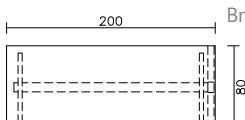

Breite 200,0 cm

FL LB200080WS01

FL LB200080WH01

PG 01

Zubehör

	Lift-Kabelkanal Plattenverschiebung erforderlich!	Kabelkanal Standard	Beinraumblende Höhe 45,0 cm	Funktionsschiene Plattenverschiebung erforderlich!	Kabeltrennung für Kabelkanal horizontal
Breite 80,0 cm	FL KHW01—080	FL KHW02—080	FL SBGRE080		OY DKT-080
Breite 100,0 cm	FL KHW01—100	FL KHW02—100	FL SBGRE100		OY DKT-100
Breite 120,0 cm	FL KHW01—120	FL KHW02—120	FL SBGRE120		OY DKT-120
Breite 140,0 cm	FL KHW01—140	FL KHW02—140	FL SBGRE140		OY DKT-140
Breite 160,0 cm	FL KHW01—160	FL KHW02—160	FL SBGRE160		OY DKT-160
Breite 180,0 cm	FL KHW01—180	FL KHW02—180	FL SBGRE180		OY DKT-180
Breite 200,0 cm	FL KHW01—200	FL KHW02—200	FL SBGRE200		OY DKT-200

Kabelschlauch
(65-85cm)

OY KSW01

OY KSM01

(65-130cm)

Kabelgliederkette
(65-85cm)

OY KVGW01

(65-130cm)

OY KVGM01

Kabelgliederkette

Höhe 65,0 - 130,0 cm

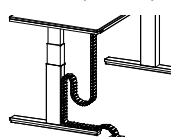

OY CUBEEM01

Mit magnetischer
Befestigung am
Außenprofil

Schwarz (SZ),
Platin (PL),
Transluzent weiß (T2)

Vulkanschwarz (MS),
Weißaluminium (W2),
Titanweiß (TW),
Transluzent weiß (T2)

Linearbaustein

WINEA FLOW

Plattenstärke 1,9 cm

Wange-starr

Wange-HE

Fußgestell als Wange

Mehrpriestischplatte gerundet

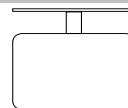

74,0 cm

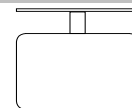

65,0 - 85,0 cm

mit Knopfdruck

Höhenverstellbereich

Tiefe 90 cm

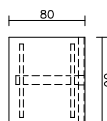

Breite 80,0 cm

FL LB080090WS01

FL LB080090WH01

PG 01

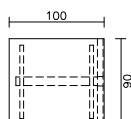

Breite 100,0 cm

FL LB100090WS01

FL LB100090WH01

PG 01

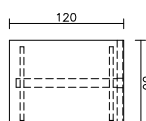

Breite 120,0 cm

FL LB120090WS01

FL LB120090WH01

PG 01

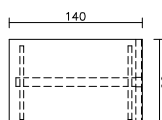

Breite 140,0 cm

FL LB140090WS01

FL LB140090WH01

PG 01

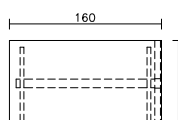

Breite 160,0 cm

FL LB160090WS01

FL LB160090WH01

PG 01

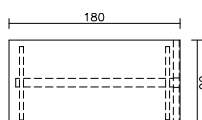

Breite 180,0 cm

FL LB180090WS01

FL LB180090WH01

PG 01

PG 02

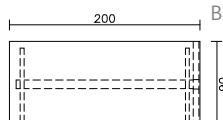

Breite 200,0 cm

FL LB200090WS01

FL LB200090WH01

PG 01

Zubehör



**Kabeldurchlass
für Blockstellung**
chrommatt CM

Position: beidseitig links rechts mitte
OY DKDB2M_B OY DKDB1M_L OY DKDB1M_R OY DKDB1M_M

Plattenverschiebung

FL PV

Kabelführung in Wange

OY DKT-080

Variable Breiten

Mehrpriestischplatte für variable Breite von 80,0 cm - 200,0 cm auf das nächst größere Maß.

Gilt nicht für Tische mit Funktionsschiene!

Rechteckisch **horizontaler Kabelkanal** **Beinraumblende**



Freiformtische

WINEA FLOW

Plattenstärke 1,9 cm

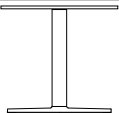
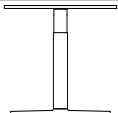
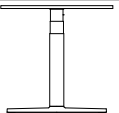
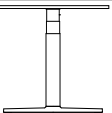
Besprechungstische

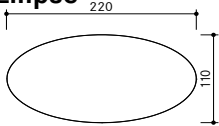
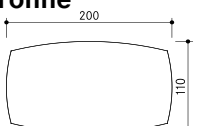
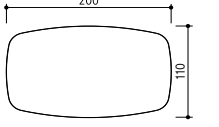
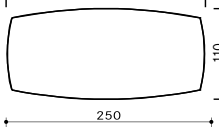
				
Höhenverstellbereich	74,0 cm	65,0 - 85,0 cm mit Knopfdruck	65,0 - 125,0 cm mit Motor	65,0 - 125,0 cm mit Motor schnellverstellung

		T-Fuß starr	T-Fuß HE	T-Fuß HV	T-Fuß HV+
Ellipse 	Breite 220,0 cm				
	Tiefe 110,0 cm	FL BT220110TS01	FL BT220110TH01	FL BT220110TM01	FL BT220110TM04
	PG 01				
Tonne 	Breite 200,0 cm				
	Tiefe 110,0 cm	FL BT200110TS01	FL BT200110TH01	FL BT200110TM01	FL BT200110TM04
	PG 01				
	Breite 200,0 cm				
	Tiefe 110,0 cm	FL BTR200110TS01	FL BTR200110TH01	FL BTR200110TM01	FL BTR200110TM04
	PG 01				
	Breite 250,0 cm				
	Tiefe 110,0 cm	FL BT250110TS01	FL BT250110TH01	FL BT250110TM01	FL BT250110TM04
	PG 01				
	Breite 250,0 cm				
	Tiefe 110,0 cm	FL BTR250110TS01	FL BTR250110TH01	FL BTR250110TM01	FL BTR250110TM04
	PG 01				

Plattenstärke 1,9 cm

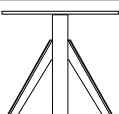
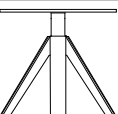
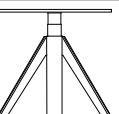
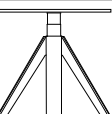
				
Höhenverstellbereich	74,0 cm	65,0 - 85,0 cm mit Knopfdruck	65,0 - 125,0 cm mit Motor	65,0 - 125,0 cm mit Motor schnellverstellung

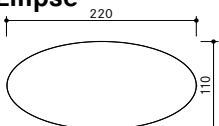
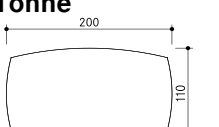
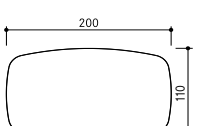
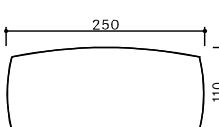
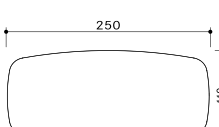
		A-Fuß starr	A-Fuß HE	A-Fuß HV	A-Fuß HV+
Ellipse 	Breite 220,0 cm				
	Tiefe 110,0 cm	FL BT220110AS01	FL BT220110AH01	FL BT220110AM01	FL BT220110AM04
	PG 01				
Tonne 	Breite 200,0 cm				
	Tiefe 110,0 cm	FL BT200110AS01	FL BT200110AH01	FL BT200110AM01	FL BT200110AM04
	PG 01				
	Breite 200,0 cm				
	Tiefe 110,0 cm	FL BTR200110AS01	FL BTR200110AH01	FL BTR200110AM01	FL BTR200110AM04
	PG 01				
	Breite 250,0 cm				
	Tiefe 110,0 cm	FL BT250110AS01	FL BT250110AH01	FL BT250110AM01	FL BT250110AM04
	PG 01				
	Breite 250,0 cm				
	Tiefe 110,0 cm	FL BTR250110AS01	FL BTR250110AH01	FL BTR250110AM01	FL BTR250110AM04
	PG 01				

DUO Arbeitstisch, getrennt höheneinstellbar

WINEA FLOW

Plattenstärke 1,9 cm

Fuß starr

Fuß HE

Fuß HE

Fuß HV

Fuß HV+

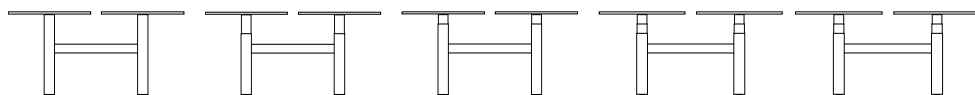

Mehrpreis Tischplatte gerundet

Hhenverstellbereich

74,0 cm

65,0 - 85,0 cm

74,0 - 124,0 cm

65,0 - 125,0 cm

65,0 - 125,0 cm

Tischbreite 160cm

mit Knopfdruck

mit Schnellkurbel

mit Motor

mit Motorschnellverstellung

Tiefe 190,5 cm

2 St. Tischplatten
160,0 cm x 90,0 cm
Spaltma 10,5 cm

Breite 160,0 cm **FL DUO160191S01** **FL DUO160191H01** **FL DUO160191K02** **FL DUO160191M01** **FL DUO160191M04**
PG 01

Tiefe 182,5 cm

2 St. Tischplatten
160,0 cm x 90,0 cm
Spaltma 2,5 cm

Breite 160,0 cm **FL DUO160183S01** **FL DUO160183H01** **FL DUO160183K02** **FL DUO160183M01** **FL DUO160183M04**
PG 01

Tiefe 170,5 cm

2 St. Tischplatten
160,0 cm x 80,0 cm
Spaltma 10,5 cm

Breite 160,0 cm **FL DUO160171S01** **FL DUO160171H01** **FL DUO160171K02** **FL DUO160171M01** **FL DUO160171M04**
PG 01

Tiefe 162,5 cm

2 St. Tischplatten
160,0 cm x 80,0 cm
Spaltma 2,5 cm

Breite 160,0 cm **FL DUO160163S01** **FL DUO160163H01** **FL DUO160163K02** **FL DUO160163M01** **FL DUO160163M04**
PG 01

Zubehr

	Lift-Kabelkanal Plattenverschiebung erforderlich!	Kabelkanal Standard	Kabelkanal mit Abdeckung Verbindungstraverse	Funktionsschiene Plattenverschiebung erforderlich!	Kabeltrennung fr Kabelkanal horizontal
Breite 160,0 cm	FL KHWD01—160	FL KHWD02—160	FL KHWT01—160		OY DKT-160
Breite 180,0 cm	FL KHWD01—180	FL KHWD02—180	FL KHWT01—180		OY DKT-180
Breite 200,0 cm	FL KHWD01—200	FL KHWD02—200	FL KHWT01—200		OY DKT-200

Kabelschlauch (65-85cm)	OY KSW01
	OY KSM01
(65-130cm)	
Kabelgliederkette (65-85cm)	OY KVGW01
	OY KVGM01
(65-130cm)	

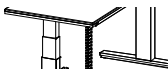
Kabelgliederkette Hhe 65,0 - 130,0 cm	OY CUBEEM01
	Mit magnetischer Befestigung am Auenprofil

Wange (Paar)

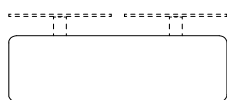

Tischtiefe	190,5 cm	FL DUOWA191
	PG 01	
Tischtiefe	182,5 cm	FL DUOWA183
	PG 01	
Tischtiefe	170,5 cm	FL DUOWA171
	PG 01	
Tischtiefe	162,5 cm	FL DUOWA163
	PG 01	

Kabelfhrung in Wange **OY DKT-080**

DUO Arbeitstisch, getrennt höheneinstellbar

WINEA FLOW

Plattenstärke 1,9 cm

Fuß starr

Fuß HE

Fuß HE

Fuß HV

Fuß HV+

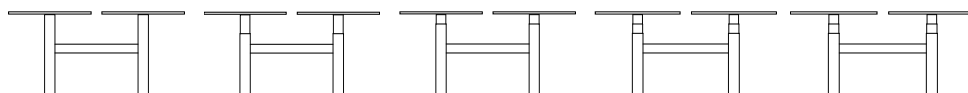

Mehrpreis Tischplatte gerundet

Höhenverstellbereich

74,0 cm

65,0 - 85,0 cm

74,0 - 124,0 cm

65,0 - 125,0 cm

65,0 - 125,0 cm

Tischbreite 180cm

mit Knopfdruck

mit Schnellkurbel

mit Motor

mit Motor
schnellverstellung

Tiefe 190,5 cm

2 St. Tischplatten
180,0 cm x 90,0 cm
Spaltmaß 10,5 cm

Breite 180,0 cm

FL DUO180191S01

FL DUO180191H01

FL DUO180191K02

FL DUO180191M01

FL DUO180191M04

PG 01

Tiefe 182,5 cm

2 St. Tischplatten
180,0 cm x 90,0 cm
Spaltmaß 2,5 cm

Breite 180,0 cm

FL DUO180183S01

FL DUO180183H01

FL DUO180183K02

FL DUO180183M01

FL DUO180183M04

PG 01

Tiefe 170,5 cm

2 St. Tischplatten
180,0 cm x 80,0 cm
Spaltmaß 10,5 cm

Breite 180,0 cm

FL DUO180171S01

FL DUO180171H01

FL DUO180171K02

FL DUO180171M01

FL DUO180171M04

PG 01

Tiefe 162,5 cm

2 St. Tischplatten
180,0 cm x 80,0 cm
Spaltmaß 2,5 cm

Breite 180,0 cm

FL DUO180163S01

FL DUO180163H01

FL DUO180163K02

FL DUO180163M01

FL DUO180163M04

PG 01

Zubehör



**Kabeldurchlass
für Blockstellung**
chrommatt CM

Position:

beidseitig

links

rechts

mitte

OY DKDB2M_B

OY DKDB1M_L

OY DKDB1M_R

OY DKDB1M_M

Plattenverschiebung

FL PV

Bedienelement Komfort

mit LCD Display/Memory
und Erinnerungsfunktion

Mehrpreis

**Wandanbindung an
Verbindungssteg**

(WINEA X, WINEA SONIC)

Mehrpreis

DUO Arbeitstisch, getrennt höheneinstellbar

WINEA FLOW

Plattenstärke 1,9 cm

Fuß starr

Fuß HE

Fuß HE

Fuß HV

Fuß HV+

Mehrpreis Tischplatte gerundet

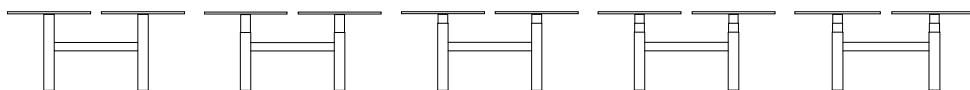

Hhenverstellbereich

74,0 cm

65,0 - 85,0 cm

74,0 - 124,0 cm

65,0 - 125,0 cm

65,0 - 125,0 cm

Tischbreite 200cm

mit Knopfdruck

mit Schnellkurbel

mit Motor

mit Motor
schnellverstellung

Tiefe 190,5 cm

2 St. Tischplatten
200,0 cm x 90,0 cm
Spaltma 10,5 cm

Breite 200,0 cm **FL DUO200191S01** **FL DUO200191H01** **FL DUO200191K02** **FL DUO200191M01** **FL DUO200191M04**
PG 01

Tiefe 182,5 cm

2 St. Tischplatten
200,0 cm x 90,0 cm
Spaltma 2,5 cm

Breite 200,0 cm **FL DUO200183S01** **FL DUO200183H01** **FL DUO200183K02** **FL DUO200183M01** **FL DUO200183M04**
PG 01

Tiefe 170,5 cm

2 St. Tischplatten
200,0 cm x 80,0 cm
Spaltma 10,5 cm

Breite 200,0 cm **FL DUO200171S01** **FL DUO200171H01** **FL DUO200171K02** **FL DUO200171M01** **FL DUO200171M04**
PG 01

Tiefe 162,5 cm

2 St. Tischplatten
200,0 cm x 80,0 cm
Spaltma 2,5 cm

Breite 200,0 cm **FL DUO200163S01** **FL DUO200163H01** **FL DUO200163K02** **FL DUO200163M01** **FL DUO200163M04**
PG 01

Zubehr

	Lift-Kabelkanal Plattenverschiebung erforderlich!	Kabelkanal Standard	Kabelkanal mit Abdeckung Verbindungstraverse	Funktionsschiene Plattenverschiebung erforderlich!	Kabeltrennung fr Kabelkanal horizontal
Breite 160,0 cm	FL KHWD01—160	FL KHWD02—160	FL KHWT01—160		OY DKT-160
Breite 180,0 cm	FL KHWD01—180	FL KHWD02—180	FL KHWT01—180		OY DKT-180
Breite 200,0 cm	FL KHWD01—200	FL KHWD02—200	FL KHWT01—200		OY DKT-200

Kabelschlauch (65-85cm)	OY KSW01
	OY KSM01
(65-130cm)	OY KVGW01
Kabelgliederkette (65-85cm)	OY KVGM01
(65-130cm)	

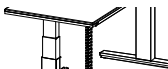
Kabelgliederkette Hhe 65,0 - 130,0 cm	OY CUBEEM01
	Mit magnetischer Befestigung am Auenprofil

Wange (Paar)

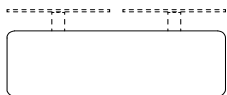

Tischtiefe	190,5 cm	FL DUOWA191
	PG 01	
Tischtiefe	182,5 cm	FL DUOWA183
	PG 01	
Tischtiefe	170,5 cm	FL DUOWA171
	PG 01	
Tischtiefe	162,5 cm	FL DUOWA163
	PG 01	

Kabelfhrung in Wange **OY DKT-080**

Klapptisch auf Rollen

WINEA FLOW MEET

Plattenstärke 1,9 cm

T-Fuß HV

T-Fuß HV+

T-Fuß starr

T - Fuß-Gestell

Mehrpreis: Tischplatte gerundet

Höhenverstellbereich

74,0 - 139,0 cm

74,0 - 139,0 cm

74,0 cm

mit Motor

mit Motor
schnellverstellung

Tiefe 80 cm

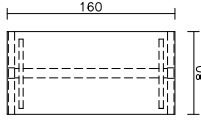

Breite 160,0 cm

FL KT160080TM07

FL KT160080TM08

FL KT160080TS01



Breite 180,0 cm

FL KT180080TM07

FL KT180080TM08

FL KT180080TS01

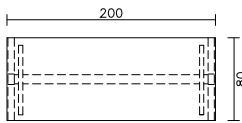

Breite 200,0 cm

FL KT200080TM07

FL KT200080TM08

FL KT200080TS01

Tiefe 90 cm

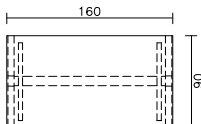

Breite 160,0 cm

FL KT160090TM07

FL KT160090TM08

FL KT160090TS01

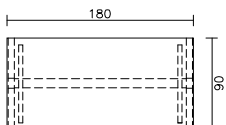

Breite 180,0 cm

FL KT180090TM07

FL KT180090TM08

FL KT180090TS01

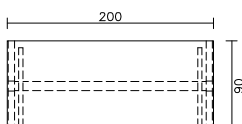

Breite 200,0 cm

FL KT200090TM07

FL KT200090TM08

FL KT200090TS01

Zubehör

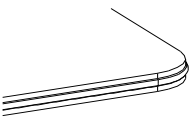

Schutzkante

Mehrpreis
Whiteboardplatte (YG)

Akku

Akku mit
Anschlusskabel

FL AK01 Stifteband

Variante Ecke

FL AWM01

FL LG01

Ladegerät

Variante Band

FL AWM02

Mehrpreis
Filzabdeckung

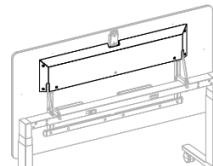

Tischbreite 160 cm
Tischbreite 180 cm
Tischbreite 200 cm

Mögliche Bedienelemente (ohne Mehrpreis)



Bedienelement
WINI MOTION

Position in Kante auf Tiefenseite
Nicht bei Akkubetrieb!!



Bedienelement
Ecke (auf/ab)



Bedienelement
DPF (auf/ ab)

Position auf Tiefenseite

Untertischbox inklusive Tischanbindung

Breite 40cm , Tiefe 30cm



Mehrpreis für Schloss _____

Höhe 5cm



OY MBTA030050FL

Höhe 7.5cm

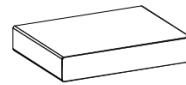

OY MBTA030075FL

Höhe 10cm

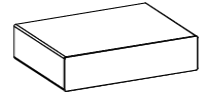

OY MBTA030100FL

Untertischbox zur Erweiterung

Maximale Erweiterung um 1 Box !

Breite 40cm , Tiefe 30cm

Für Tischtiefe 80 und 90 cm



Mehrpreis für Schloss _____

Höhe 5cm

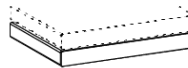

OY MBBA030050

Höhe 7.5cm

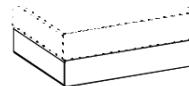

OY MBBA030075

Höhe 10cm

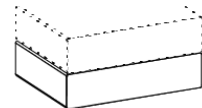

OY MBBA030100

Untertischbox zur Erweiterung

Maximale Erweiterung um 1 Box !

Breite 40cm , Tiefe 48cm



Mehrpreis für Schloss _____

Höhe 5cm

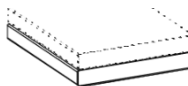

OY MBBA048050

Höhe 7.5cm

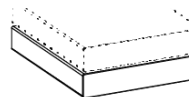

OY MBBA048075

Höhe 10cm

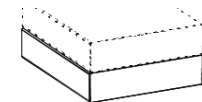

OY MBBA048100

Zubehör

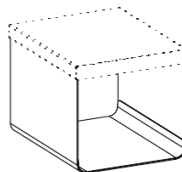

Textile Ablage
für Boxentiefe 480
(B=40/T=48/H=35)
OY MBTA480

PG 01
PG 02

Schubladenmatte
für Boxentiefe 480
(B=32.6/T=47.8/H=1)
OY MBTAE480

Schubladenmatte
für Boxentiefe 300
(B=32.6/T=30/H=1)
OY MBTAE300

Ablageschale für Stifte
(B=33.5/T=13.5/H=4)
OY ZS-1065

Untertisch-Stiftschale



OY STIFT01

Erhältlich in SZ und PL

MyKit

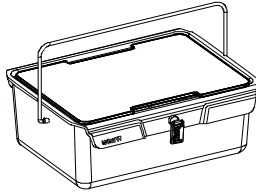

B/T/H 350x247x145

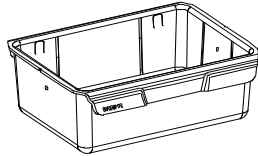

MyKit Utensilienbox ohne Schloss

OY FB350 14501

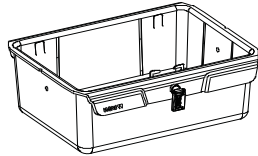

MyKit Utensilienbox mit Schloss

OY FB350 14502

(Nur in Kombination mit Tischanbindung)

Zubehör

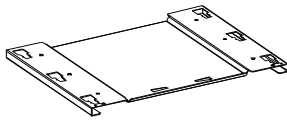

Tischanbindung

OY FBAB01

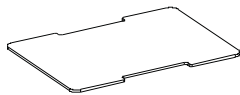

Deckel

OY FBDE01



Tragegriff

OY FBGF01

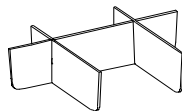

Inneneinteilung

OY FBIT01

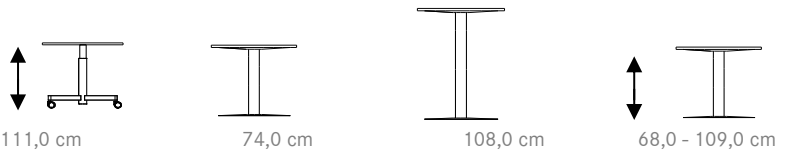

Quadratisch 80,0 x 80,0 cm

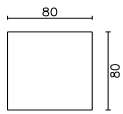

Bodenplatte quadratisch

BT QR080080G03 BT QT080080S01 BT QT080080S03 BT QT080080G02
 PG 01

Quadratisch 90,0 x 90,0 cm

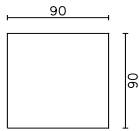

Bodenplatte quadratisch

BT QR090090G03 BT QT090090S01 BT QT090090S03 BT QT090090G02
 PG 01

Rund Ø = 80,0 cm

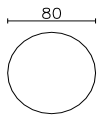

Bodenplatte rund

BT KR080080G03 BT KT080080S01 BT KT080080S03 BT KT080080G02
 PG 01

Rund Ø = 90,0 cm

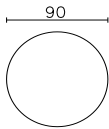

Bodenplatte rund

BT KR090090G03 BT KT090090S01 BT KT090090S03 BT KT090090G02
 PG 01

Rund Ø = 100,0 cm

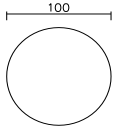

Bodenplatte rund

BT KT 100100S01

PG 01

Rund Ø = 110,0 cm

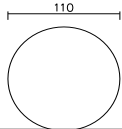

Bodenplatte rund

BT KT 110110S01

PG 01

Zubehör

Anwendbar für Tische mit Hintertischwand (Plattenverschiebung erforderlich) oder bei Vorwandstellung.
Die Elektrifizierung ist durch die Bürste über die komplette Tischbreite möglich.

Bürste an Plattenhinterkante	Mehrpreis für Bürste an Plattenhinterkante
Tischplattenbreite	80,0 cm
Tischplattenbreite	100,0 cm
Tischplattenbreite	120,0 cm
Tischplattenbreite	140,0 cm
Tischplattenbreite	160,0 cm
Tischplattenbreite	180,0 cm
Tischplattenbreite	200,0 cm

Ausschnitt an Plattenhinterkante	Mehrpreis für Ausschnitt an Plattenhinterkante
Ausschnitt an Plattenhinterkante	

CPU-Halter Montage rechts oder links an der Traverse	PG 01	FL ZCPW01
Thin Client-Halter Montage unter der Tischplatte	PG 01	FL ZCPGS03

WINEA SLIM Anbindung an vorhandenes Tischgestell

Für T-Fuß Gestell

HV 65 - 125 cm mit Motor	FL WCSTM04
HE 65 - 85 cm mit Knopfdruck	FL WCSTH01
HV 74 - 124 cm mit Kurbel	FL WCSTK02
74cm starr	FL WCSTS01

Netbox

Axial

Turn

Smart

Gehäuse silber eloxiert,
Einsätze schwarz



Plattenverschiebung nicht möglich

Einbaubox

Einbaubox

Auftischmontage

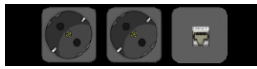

OY ZTI5610

OY ZTI5620

OY ZTI5630

2x Schuko 230 V, inkl. 3,0 m Zuleitung,
1x RJ45 CAT 6, geschirmt, inkl. 1x Patchkabel 3,5 m



OY ZTI5611

OY ZTI5621

OY ZTI5631

2x Schuko 230 V, inkl. 3,0 m Zuleitung,
2x RJ45 CAT 6, geschirmt, inkl. 2x Patchkabel 3,5 m



OY ZTI5612

OY ZTI5622

OY ZTI5632

2x Schuko 230 V, inkl. 3,0 m Zuleitung,
2x RJ45 CAT 6, geschirmt, inkl. 2x Patchkabel 3,5 m
1x HDMI inkl. Verschlussstopfen, inkl. 2,9m Zuleitung



OY ZTI5613

OY ZTI5623

OY ZTI5633

2x Schuko 230 V, inkl. 3,0 m Zuleitung,
1x USB-Laden Typ A + Typ C
2x RJ45 CAT 6, geschirmt, inkl. 2x Patchkabel 3,5 m,



OY ZTI5614

OY ZTI5624

OY ZTI5634

2x Schuko 230 V, inkl. 3,0 m Zuleitung,
1x USB-Laden Typ A + Typ C
1x RJ45 CAT 6, geschirmt, inkl. 1x Patchkabel 3,5 m,
1x HDMI, inkl. Kabel 2,9m

inkl. Plattendurchlass inkl. Plattendurchlass inkl. Befestigung, mittels Power Strip

Auf Anfrage:

Änderung Farbe (gem. Herstellerkollektion)
andere Bestückung (gem. Herstellerkollektion)

Netboxen auf Anfrage auch ohne Zuleitungskabel erhältlich!

Steckdose

3-fach Steckdose

schwarz SZ / rot RO

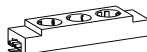

OY ZTI2010

Netzanschlusskabel 4 m

schwarz SZ / rot RO

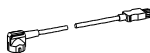

OY ZTI2021

Verbindungskabel 4 m

schwarz SZ / rot RO

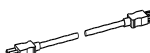

OY ZTI2031



Farbausführung

schwarz (SZ) oder weiß (WE)

Plattenverschiebung nicht möglich!

Ohne Qi* Ladefunktion, 1 x 230 Volt Schuko, 1 x USB Typ A Charger**, 1 x RJ45 CAT6 Anschluss inkl. 3 m Patchkabel, 3 m Zuleitung 230 Volt

OY SQUARE80T01

Ohne Qi* Ladefunktion, 1 x 230 Volt Schuko, 1 x USB Typ A Charger**, 1 x CAT6 Patchkabel 3 m zum Herausziehen, 3 m Zuleitung 230 Volt

OY SQUARE80T02

Mit Qi* Ladefunktion, 1 x 230 Volt Schuko, 1 x USB Typ A Charger**, 1 x RJ45 CAT6 Anschluss inkl. 3 m Patchkabel, 3 m Zuleitung 230 Volt

OY SQUARE80T03

Mit Qi* Ladefunktion, 1 x 230 Volt Schuko, 1 x USB Typ A Charger**, 1 x CAT6 Patchkabel 3 m zum Herausziehen, 3 m Zuleitung 230 Volt

OY SQUARE80T04

Qi* = Der Schiebedeckel ist in der Qi-Version als induktive Ladestation nach WPC 1.1 Standard ausgelegt, auf der geeignete Handys kabellos aufgeladen werden können.

USB Typ A Charger = Nur mit Ladefunktion, ohne PC Anbindung. Für handelsübliche Geräte mit USB Anschluss wie: Mobiltelefon, MP3 Player, Apple Produkte(nicht alle)**

Einbaubox für Bohrung D = 8,0 cm

EVOLine Circle 80

Farbausführung

weiß und schwarz

1 x 230 Volt Schuko,
1 x USB Typ A Charger,
1 x USB Typ C Charger,
1 m Zuleitung mit GST18 Stecker,
Verschlusskappe mit 6 Kabelführungen



OY CIRCLE80

Kabelklappe zum einfräsen in die Tischplatte

Plattenverschiebung nicht möglich

COMPACT

Kabeldurchführung einseitig



Außenmaß: 24,8 cm x 14,8 cm
Nutzbare Öffnung: 22,3 cm x 13,0 cm
Randabstand nach Hinten: 5,0 cm
Randabstand zur Seite: 15,0 cm
Plattenstärke 1,9 cm
Farbe: W2

OY COMPACT01

DUPLEX

Kabeldurchführung beidseitig



Außenmaß: 29,9 cm x 21,8 cm
Nutzbare Öffnung: 27,2 cm x 15,0 cm
Randabstand nach Hinten: 5,0 cm
Randabstand zur Seite: 15,0 cm
Plattenstärke 1,9 cm
Farbe: W2

OY DUPLEX01

Point

Kabeldurchführung



OY POINTT10

1x USB 3.2 Typ C
 1x USB Typ A Laden
 1x Schuko 230 V, inkl. ca. 2,9 m Zuleitung
 Farbe Steckdose: schwarz (SZ)
 Farbe Umhausung: CM (chrommatt), SZ (schwarz), WE (weiß)
 Umhausung rund und eckig



OY POINTIF

1x Wireless Charging Modul 5VDC
 inkl. 1,8 m Zuleitung
 Farbe Charging Modul: Schwarz
 Farbe Umhausung: CM (chrommatt), SZ (schwarz), WE (weiß)
 Umhausung rund und eckig



Ausführung eckig

OY ZTIPOINT01

Kabeldurchführung mit Bürste
 Farbe: CM (chrommatt), SZ (schwarz), WE (weiß)
 Umhausung eckig



1x Kabeldurchführung 2-fach
 1x Deckel

OY DUOPOINT04

1x Kabeldurchführung 2-fach; 1x Deckel
 1x USB 3.2 Typ C
 1x USB TYP A Laden
 1x Schuko 230 V, inkl. ca. 2,9 m Zuleitung

OY DUOPOINT11

1x Kabeldurchführung 2-fach; 1x Deckel
 1x Wireless Charging Modul 5VDC inkl. 1,8 m Zuleitung

OY DUOPOINT01

1x Kabeldurchführung 2-fach
 1x Wireless Charging Modul inkl. 2,5m Zuleitung
 1x Netbox Point bestehend aus :
 1x Schuko 230V, 1x USB Kupplung,
 1x RJ 45 Kupplung, inkl. 3m Zuleitung
 Farbe: CM (chrommatt)

OY DUOPOINT13

Kabeldurchlass eckig

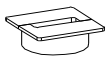

Bohrmaß
Innendurchmesser
 montiert

8,0 cm
 7,5 cm

Farbe: W2 (weißaluminium)

OY ZTI2047-M

lose

OY ZTI2047-L

Kabeldurchlass



Bohrmaß 8.0 cm
 Innendurchmesser 7.0 cm

montiert

OY ZTI1047-M

schwarzgrau SG / weißaluminium W2 / platin
 PL / weiß WE / chrom hochglanz CH

lose

OY ZTI1047-L

Kabeldurchlass für Blockstellung

Kabeldurchlass für Blockstellung

Position:

beidseitig
OY DKDB2M_B

links
OY DKDB1M_L

rechts
OY DKDB1M_R

mitte
OY DKDB1M_M

Plattenstärke: 1,9 + 2,5 cm
 Farbausführung: chrommatt CM

Kabelgliederkette Cube

Die Kabelgliederkette Cube ist mit allen innovativen Funktionen ausgestattet. Das integrierte 2D/3D System wurde für Ergonomiemöbel optimiert, wodurch das System bei höhenverstellbaren Tischen automatisch wie eine Raupenkette abrollt. Bei Ausübung höherer Kräfte ist das System komplett 3D-beweglich. Die integrierte Memory-Funktion fixiert die Kette in einer von Ihnen gewünschten Verlegeposition. Die Kabelgliederkette Cube ist begrenzt trittfest und kann auch als geschlossener Kabelkanal verwendet werden. Cube ist mit dem Easy-Zip System ausgestattet, wodurch Kabel wie bei einem Reißverschluss eingefädelt werden können.

Set für Steh- / Sitztische mit Magnethalter, Gesamtlänge 2,0 m

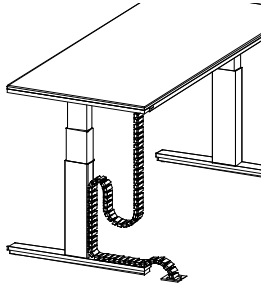

Mit Bodenplatte



Mit Anschluss an Bodentank



Verstellbereich: ,0 cm - 13025,0 cm

OY CUBEEM01

OY CUBETM01

Set für Sitztische mit Magnethaltern, Gesamtlänge 0,9 m

Mit Bodenplatte

34 - 37

Mit Anschluss an Bodentank

Verstellbereich: 65,0 cm - 85,0 cm

OY CUBEBW02

OY CUBETW02

Farbe: W2, TW, MS

Verlängerung 1,0 m



OY CUBEV100

Farbe: W2, TW, MS

Magnethalter an Tischgestell

3er Set

OY CUBEMA01

Farbe: W2, TW, MS

Bodenauslassdose mit Anschluss an die Cube Kabelgliederkette



Einbauskeizze in mm

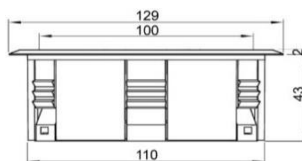

OY CUBEBA01

ohne Montage

Farbe: W2, TW, MS

Bodenauslassdose mit 3-fach Anschluss an die Cube Kabelgliederkette

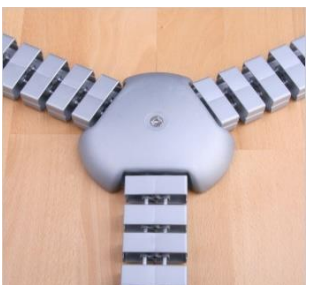

OY CUBEBA02

ohne Montage

Farbe: W2, TW, MS

Kabelbrücke

... werden auf den Boden gelegt oder geklebt.
Keine Stolperfalle mehr!

Breite 200,0 cm

100,0 cm

50,0 cm

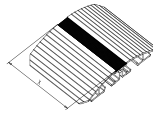

OY RW-1020

OY RW-1030

OY RW-1040

PG 01

Sicherheitsbestimmungen für die Energieverteilung am Büroarbeitsplatz

1. Normen, Regeln und Leitlinien,

die bei der Elektrifizierung von Büromöbeln beachtet werden müssen.

(Zitierte Normen: DIN VDE 0603 / DIN VDE 0620 / DIN VDE 0471)

Steckdosenleisten, Steckverbinder und sonstige elektrische Betriebsmittel, die in Büroeinrichtungen (Kabelkanäle, Hohlräume) montiert oder verlegt werden dürfen, müssen aus feuersicherheitlichen Prüfungen nach Glühdrahttest bis 850° C entsprechen.

Stück für Stück müssen folgende Prüfungen durchgeführt werden:

Hochspannungsprüfung mit 2000 Volt
Isolationsprüfung
Funktionsprüfung (Durchgangsprüfung
Widerstandsprüfung etc.)

2. Leitungen und Kabel

(Zitierte Norm: DIN VDE 0627)

Netzanschlusskabel und interne Verbindungsleitungen müssen flexibel und dreiadrig sein. Der Querschnitt der Kupferleiter muss mindestens 1,5 mm² betragen. Das Netzanschlusskabel und die internen Verbindungskabel müssen eine doppelte oder verstärkte Isolierung, bestehend aus einer Basisisolierung und einer zusätzlichen Isolierung (oder gleichwertig), haben. Die äußere Umhüllung der Kabel muss aus

einem flammwidrigen Kunststoff bestehen.

Zur sicheren Verbindung mit der elektrischen Installation des Gebäudes muss das Netzanschlusskabel mit einem Stecker gemäß IEC 83 versehen und mit einem Nennstrom bis 16 A und einer Netzspannung von 250 V \sim geprüft sein. Das Netzanschlusskabel muss fest in die Zugentlastung am Fußgestell montiert sein.

3. Schutz gegen elektrischen Schlag (Erdung)

(Zitierte Normen: DIN EN 60355 / DIN VDE 0100)

Elektrische Betriebsmittel müssen mit der Erdung des Gebäudes verbunden werden. Diese Erdung erfolgt über die Erdklemme des Netzanschlussteckers.

Eine zusätzliche Erdung der Steckdosenleiste mit den Büromöbeln über eine zusätzliche Litze (grün/gelb) ist nicht vorgeschrieben.

4. Steckverbinder

(Zitierte Norm: DIN VDE 0627)

Steckverbinder für interne Verbindungen müssen eine wieder lösbare mechanische Verriegelung (rüttelfest) in Gebrauchslage zur Sicherung gegen unbeabsichtigtes Lösen besitzen.

5. Montage

(Zitierte Norm: DIN EN 60355)

Steckdosenleisten müssen zuverlässig befestigt sein und so platziert werden, dass die Stecker leicht gesteckt und gezogen werden können. Stecker und Steckdosenleisten müssen so positioniert sein, dass bei vorschriftsmäßigem Gebrauch der Büromöbel keine Flüssigkeit in oder auf die elektrischen Betriebsmittel fließen kann. Das Netzanschlusskabel muss fest in die Zugentlastung des Fußgestells montiert werden. Verbindungskabel dürfen lose verlegt werden.

Alle Leitungen und Kabel müssen so verlegt werden, dass keine Gefahr von Abscheren, Abrieb oder anderen mechanischen Beschädigungen besteht.

Bei Arbeitstischen, die mit beweglichen oder höhenverstellbaren Arbeitsflächen ausgerüstet sind, muss besondere Sorgfalt aufgewendet werden.

Die Kabellängen müssen so ausreichend bemessen sein, dass die Bewegung der Arbeitsfläche ohne Dehnung oder Quetschung der Kabel möglich ist.

WINI Büromöbel
Georg Schmidt GmbH & Co. KG

Auhagenstraße 79
31863 Coppenbrügge, OT Marienau
Germany

Telefon: +49(0)5156/979-0
Telefax: +49(0)5156/979-100

E-Mail: info@wini.de
Internet: www.wini.de