

Bedienungsanleitung Montageanleitung

User Manual Assembly Instruction

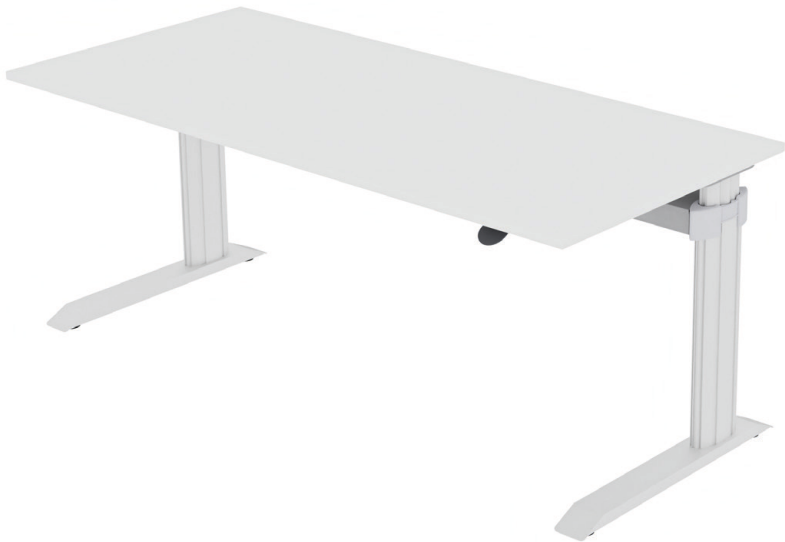

go²basic

*Die Bedienungs- und Montageanleitung liegt in der Quertraverse
Please find user manual and assembly instruction in the cross rail*

leuwico

INHALTSVERZEICHNIS | CONTENT

Typenschild Type label	2
Wichtige Benutzerinformation Important user information	3-5
Verkabelung Cabling	6
Bedienung manuell verstellbarer Tische Operating of desks with manual height adjustment	7-8
Bedienung motorisch verstellbarer Tische Operating of desks with motor height adjustment	9-10
Montage Tischplatte Mounting of work top	11
Montage CPU-Halter Mounting of CPU stand	12
Montage Kabelwanne Mounting of cable tray	13
Montage Vertikaler Kabelkanal Mounting of vertical cable channel	13
Montage Kabelkette Mounting of cable chain	14-15
Austausch Gasfeder Replacement gas spring	16-17
Nachstellen Bowdenzug Readjustment of bowden cable	17
Störungsbehebung M1, M2 Remedy M1, M2	18
Fehlermeldungen im Display des Handschalters bei Option M2	19
Error messages on the handswitch display - option M2	20
Technische Daten: Elektrischer Antrieb Option M1, M2	20
Technical Data: Electric drive M1, M2	21
Technische Daten: Manuelle Verstellung H1, H2 Technical Data: Manual height adjustment H1, H2	21
Befestigungsmaterial Fixing Material	22
EG-Konformitätserklärung	23
EG declaration of conformity	24

TYPENSCHILD | TYPE LABEL

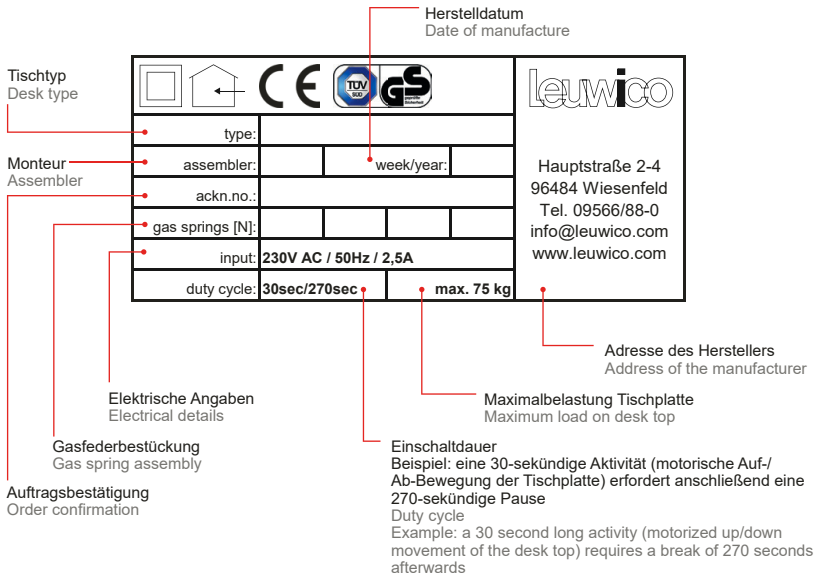

Das Typenschild befindet sich auf der Unterseite der Quertraverse.
The type plate can be found on the underside of the cross rail.

WICHTIGE BENUTZERINFORMATION | IMPORTANT USER INFORMATION

Hinweise zur sicheren Benutzung des Bedienungshebels beachten!

Die sichere Nutzung des Sitz-Steh-Tisches ist nur möglich, wenn die Anweisungen aus der Bedienungsanleitung vollständig beachtet werden.

Diese befindet sich vorne links unter der Tischplatte.

Bestimmungsgemäße Verwendung / Anwendungsbereich

Das Schreibtischsystem iMOVE wurde für alle Arten von Bürotätigkeiten insbesondere für Bildschirmwendungen konzipiert. Somit sind die Tische auch für die Bestückung mit handelsüblicher Ausrüstung für Bürokommunikation wie Monitore, Faxgeräte, Drucker usw. ausgelegt. Beim Bestücken der Arbeitsflächen mit Zusatzlasten muss darauf geachtet werden, dass die in den technischen Angaben genannte maximale Belastung und Einschaltdauer nicht überschritten wird. Die Möglichkeit, an höhenverstellbaren Tischen die Arbeitsposition zwischen Sitzen und Stehen zu variieren, ist besonders hervorzuheben.

Dieses Gerät kann von Kindern ab 8 Jahren und darüber, sowie von Personen mit verringerten physischen, sensorischen oder mentalen Fähigkeiten oder Mangel an Erfahrung und Wissen benutzt werden, wenn sie beaufsichtigt oder bezüglich des sicheren Gebrauchs des Gerätes unterwiesen wurden und die daraus resultierenden Gefahren verstehen.

Kinder dürfen nicht mit dem Gerät spielen.

Reinigung und Benutzer-Wartung dürfen nicht von Kindern ohne Beaufsichtigung durchgeführt werden.

Mechanische Gefährdungen

Auffahren

Beim Betätigen der Tischhöhenverstellung ist stets darauf zu achten, dass sich keine mobilen Gegenstände wie Stühle, Caddys etc. unterhalb der höhenverstellbaren Tischplatte befinden.

Auch der Verfahrweg oberhalb der Tischplatte muss freigehalten werden.

Observe the instructions for safe use on the control panel!

Safe use of the sit/stand desk is only possible if the instructions in the user manual are followed in total.

Please find user manual attached on left front side below work top.

Intended use / field of application

The iMOVE desks are designed for all types of office activities, especially for screen applications. Therefore, the desks are also made for commercially available office equipment such as monitors, fax machines, printers, etc. When placing additional loads on the work surface, it is important to ensure that the maximum load specified in the technical information is not exceeded. The possibility of varying the working position between sitting and standing at height adjustable desks should be particularly emphasised.

This appliance can be used by children aged from 8 years and older, and persons with reduced physical, sensory or mental capabilities or lack of experience and knowledge if they have been given supervision or instruction concerning use of the appliance in a safe way and understand the resulting risks.

Children are not allowed to play with the appliance.

Cleaning and user maintenance shall not be carried out by children without supervision.

Mechanical dangers

Collision

When operating the height adjustment of the desk, always make sure no mobile objects such as chairs, caddies, etc. are located below the height adjustable desk top.

The movement path above the desk top must also be kept clear.

Quetsch- und Scherstellen

Rund um die höhenverstellbare Tischplatte muss ein Mindestabstand von 25 mm eingehalten werden, um so Quetschstellen für Finger zu vermeiden. Größere Gliedmaßen wie Arme oder Beine dürfen sich während der Verstellung nicht im quetschgefährdeten Bereich befinden. Dies gilt für den Bereich der Tischhöhenverstellung selbst und generell überall dort, wo sich Tischkomponenten wie z. B. Quertraverse, Tischplatte oder Teleskope aufeinander zu oder aneinander vorbei bewegen. Dort dürfen sich während des Verstellens keine Personen bzw. Gliedmaßen befinden.

Wird kein Originalzubehör verwendet, muss die kollisionsfreie Betätigung der Verstelleinrichtung vom Anwender überprüft werden.

Achtung: Verletzungsgefahr bei nicht sachgerechter Anwendung!

Notwendige Arbeiten an der Verstellmechanik des Tischantriebs dürfen nur von autorisiertem Fachpersonal durchgeführt werden.

⚠ Verletzungsgefahr durch vorgespannte Gasfedern!

Gewichtsausgleich / Vorgespannter Energiespeicher

⚠ Nicht ohne Belastung betätigen (Belastung in Abhängigkeit der verbauten Gasfederstärke)

⚠ Tischhöhenverstellung nicht ohne Gegendruck betätigen!

Bei höhenverstellbaren Arbeitstischen mit Handauslösung mit zusätzlichem Gewichtsausgleich (Z3, Z4) ist darauf zu achten, dass der kurbelverstellte Gewichtsausgleich immer der aktuellen Tischbelastung angepasst wird.

Bei zu stark vorgespanntem Gewichtsausgleich fährt der Tisch durch Betätigen der Handauslösung katapultartig nach oben (Achtung Verletzungsgefahr)!

Bei zu wenig vorgespanntem Gewichtsausgleich fällt der Tisch durch Betätigen der Handauslösung nach unten (Achtung Verletzungsgefahr)!

Bei jeglicher Veränderung einer Lastsituation auf dem Tisch ist das Gleichgewicht mit der Kurbel des Gewichtsausgleichs herzustellen!

Der zulässige Belastungsbereich des elektromotorisch- oder handverstellten Tisches ist dem Typenschild zu entnehmen.

Crush

A minimum distance of 25 mm must be maintained around the height adjustable desk top in order to avoid squeezing points for fingers. Larger limbs such as arms or legs are not permitted to be in the area at risk of being squeezed during adjustment. This applies to the area of the desk height adjustment itself, and generally everywhere where desk components such as the cross rail, desk top or telescopes move towards or pass each other. No persons or limbs may be positioned there during the adjustment.

If no original accessories are used, the collision-free operation of the adjustment device must be checked by the user.

Caution: Risk of injury if not used correctly!

Necessary work on the adjustment mechanism of the desk drive may only be carried out by authorised skilled persons.

⚠ Caution! Risk of injury by gas spring under pressure!

Weight compensation / preloaded energy accumulator

⚠ Don't operate without applied load (weight load depends on gas spring in desk)

⚠ Don't adjust desk without counter pressure!

For height adjustable work stations with control panel with additional weight compensation (Z3, Z4), make sure that the handle adjusted weight compensation is always adapted to the current desk load.

If the weight compensation is too tight, the desk will move upwards like a catapult when the manual control panel is released is actuated (danger of injury)!

If the weight compensation is not pre-set enough, the desk will fall downwards when the manual control panel is released is actuated (danger of injury)!

In case of any change of a load situation on the desk, the balance has to be established with the handle of the weight compensation!

The permissible weight bearing of the manually adjusted desk can be found on the type label.

Elektrische Gefährdungen

Notwendige Arbeiten an elektrischen Komponenten des Tischantriebs dürfen nur von autorisiertem Fachpersonal durchgeführt werden.

Die elektrische Installation in Büromöbeln ist in Anlehnung an die entsprechende Leitlinie des Deutschen Instituts für Normung e.V. (DIN) Best.Nr.96834 durchzuführen. Beim Verlegen elektrischer Leiter (Zuleitungen für elektrisch verstellte Tische oder von installierter Bürotechnik) ist darauf zu achten, dass diese beim Betätigen der verstellbaren Einrichtungen wie z. B. höhenverstellbaren Tischplatten oder Bildschirmabsenkungen nicht gequetscht oder anderweitig beschädigt werden können.

Eine Erdung des Tischgestelles ist in Ausnahmefällen möglich, aber nicht zwingend erforderlich.

Wenn die Netzanschlussleitung des Gerätes beschädigt wird, muss sie durch den Hersteller, seinen Kundendienst oder eine ähnlich qualifizierte Person ersetzt werden, um Gefährdungen zu vermeiden.

Mehrfachsteckdosen nicht verketten!

Sollten die Antriebe oder die Steuerung (Nur bei Option -M1/-M2) während des Betriebes ungewöhnliche Geräusche oder Gerüche verursachen, unterbrechen Sie sofort die Stromzufuhr.

Bedienelemente, sowie elektrische Steuerungen sind keine abgedichteten Einheiten und es befindet sich Elektronik im Inneren. Wenn Flüssigkeiten oder Feuchtigkeit in eine Öffnung eindringen, können die elektronischen Bauteile, wie z. B. die Platine, beschädigt und beispielsweise das Bedienelement zerstört werden.

Pflegeanleitung

Tischplatte, Gestell, Antriebssteuerung und Bedienteil nur feucht mit fettlösendem Haushaltsreiniger und weichem Tuch abwischen. Keine Lösungsmittel, scharfe, scheuernde bzw. ätzende Reinigungsmittel verwenden!

Weitere Informationen finden Sie in der Broschüre "Pflegeanleitung Oberfläche" auf unserer Homepage unter: www.leuwico.com/oeffentlicher-downloadbereich

Weitere Informationen

Konstruktionsänderungen vorbehalten

Weitere Informationen, sowie die Anleitung finden Sie auf unserer Homepage unter: www.leuwico.com/oeffentlicher-downloadbereich

Electrical danger

Necessary work on electrical components of the desk may only be carried out by authorized skilled persons.

The electrical installation in office furniture is to be carried out in accordance with the corresponding guideline of the Deutsches Institut für Normung e.V. (German Institute for Standardization). (DIN) Order No.96834. When laying electrical conductors (supply lines for electrically adjusted desks or from installed office technology), it must be ensured that these cannot be squeezed or otherwise damaged when operating adjustable equipment such as height adjustable desk tops or lowered screens.

Electrical grounding of the desk frame is possible in exceptional cases, but not mandatory.

If the power cord of the device is damaged, it must be replaced by the manufacturer or its customer service or a similarly qualified person in order to avoid dangers.

Do not chain multiple plug panels!

If the drives or the motor adjustment (only with Option -M1/-M2) should cause any unusual noises or smells, disconnect the power supply immediately.

Operating elements and electrical controls are not sealed units and there are electronics inside. If liquids or moisture enter an opening, the electronic components, such as e.g. B. the circuit board, damaged and, for example, the control element destroyed.

Cleaning instructions

Wipe the desk top, frame and control panel only damp with a grease-dissolving household cleaner and a soft cloth. Do not use solvents, sharp, abrasive or corrosive cleaning agents!

You can find more information in the brochure "Care instructions for surfaces" on our homepage at: www.leuwico.com/en/public-download-area/

Further information

Constructional alterations subject to change

Further information, as well as the instructions can be found on our homepage: www.leuwico.com/en/public-download-area/

VERKABELUNG | CABLING

Zubehör: Monitorarm
accessory: monitor arm

Option: Organisationsbohrung
option: organisation holes



Option: Kabeldurchlass
option: cable outlet

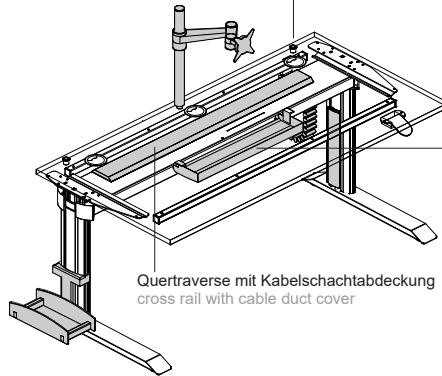

Zubehör: Kabelwanne
accessory: cable tray

Quertraverse mit Kabelschachtabdeckung
cross rail with cable duct cover



Zubehör: CPU-Halter
accessory: CPU stand



Zubehör: Kabelkette
accessory: cable chain



Zubehör: vertikaler Kabelkanal
accessory: vertical cable channel



Kabeldurchlass Ø 8 cm
cable outlet Ø 8 cm

Ergonomie

Die ergonomischen Anforderungen entnehmen Sie bitte der „Ergonomie Broschüre“ von LEUWICO. In ihr finden Sie einen Leitfaden zur idealen Gestaltung bzgl. Akustik, Licht und Bewegungsraum und sinnvoller Tischhöhen. Die Höheneinstellungen entnehmen Sie dem Punkt „Bedienung“ dieser Anleitung.

Einsatzbereiche

Es handelt sich im Speziellen um einen Büroarbeitsplatz, der sowohl für sitzende als auch für stehende Tätigkeiten genutzt werden kann. Bei unsachgemäßem Gebrauch entfallen sämtliche Garantieleistungen. Der Tisch darf z. B. nicht als Hebeeinrichtung verwendet werden.

Ergonomics

The ergonomic requirements can be found in the catalogue „Ergonomie Broschüre“ from LEUWICO. There you can find a useful guideline for individual placement of acoustics, light and space of movement and an overview for useful heights for desks. The height settings can be found in the subitem „Operating“ of this paper.

Fields of application

First of all the desk is an office workstation that can be used for sitting and standing office activities. In case of improper use, all warranty services are void. For example the desk may not be used as a lifting device.

BEDIENUNG MANUELL VERSTELLBARER TISCHE | OPERATING OF DESKS WITH MANUAL HEIGHT ADJUSTMENT

Transportsicherung

Bei Arbeitstischen mit Handverstellung (H1, H2) ist die Höhenverstellmechanik gegen unbeabsichtigtes Herausfahren gesichert. Drehen Sie vor Inbetriebnahme rot gekennzeichnete Kreuzschlitzschraube komplett heraus und bewahren Sie sie für einen eventuellen späteren Umzug auf. Die Schraube befindet sich auf der rechten Unterseite der Quertraverse.

Transport safety mechanism

In order to avoid an uncontrolled movement the manual height adjustment (H1, H2) is blocked. Before start-up please loosen the recessed head screw which is marked red completely and keep it for a possible later transport. The screw is positioned on the right hand underside of the cross rail.



Bei Umzug, Weitertransport

Bei Transport muss der Tisch in die Transportstellung gebracht werden, um die Tischmechanik nicht zu beschädigen! Dazu Tisch in die unterste Position gegen den mechanischen Endpunkt fahren und Handauslösung loslassen. Transportsicherungsschraube eindrehen.

For removal / further transport

The desk has to be in the transport position in order to avoid a damage of the mechanism!
For that purpose: Move the desk downwards to its lowest position and let the hand lever loose.
Afterwards turn the transport safety screw in.

Höhenverstellung per Handverstellung | Manual height adjustment

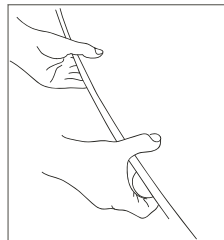
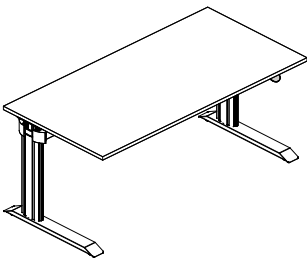

⚠ Betätigung der Tischplatte immer beidhändig!
⚠ Adjust work top always with two hands!

Schnellverstellung

Handauslösehebel betätigen und Tischplatte nach oben bzw. nach unten bewegen:
Stufenlose Arretierung, im arretierten Zustand belastbar bis 120 kg

Quick release

Press the manual release and move the desktop upwards/downwards:
Continuously lockable, weight loading up to 120 kg (when locked)

BEDIENUNG MANUELL VERSTELLBARER TISCHE | OPERATING OF DESKS WITH MANUAL HEIGHT ADJUSTMENT

Gewichtsklassen | weight groups

**H1: Handverstellung,
kein Gewichtsausgleich**
(nur voreingestellter Lastausgleich)

3 Gewichtsklassen 3 weight groups:	
H1:	0 - 15 kg
H1-Z1:	15 - 30 kg
H1-Z2:	30 - 45 kg

**H1: manual height adjustment,
without weight compensation**
(preset load compensation only)

**H2: Handverstellung mit
Gewichtsausgleich (optional)**
ca. 175 Kurbelumdrehungen von Einstellung
minimaler zu maximaler Vorspannung

3 Gewichtsklassen 3 weight groups:	
H2:	0 - 40 kg
H2-Z3:	20 - 60 kg
H2-Z4:	40 - 80 kg

**H2: manual height adjustment with
weight compensation (optional)**
Approx. 175 turns of the handle from mini-
mum to maximum preload

- Um bei jeder Tischbelastung im Bereich von 0 bis 40 kg eine komfortable Höhenverstellung zu ermöglichen, kann ein Verstellmechanismus mit Hilfe einer Kurbelverstellung auf die jeweilige Lastsituation angepasst werden.
- Es ist darauf zu achten, dass der manuell einzustellende Gewichtsausgleich immer der aktuellen Tischbelastung angepasst wird.
- Die Gewichtsklasse ist dem Typenschild zu entnehmen.

- In order to provide a comfortable height adjustment for a weight-loading range from 0 to 40 kg the adjustment mechanism can be adapted to each load by a handle adjustment.
- The handle-operated weight compensation for desks with manual height adjustment must be adapted to the actual load-bearing of the desk.
- You will find the weight class on the type plate.

⚠ Bei zu stark vorgespanntem Gewichtsausgleich fährt die Tischplatte bei Betätigung der Handauslösung katapultartig nach oben!
Bei zu gering vorgespanntem Gewichtsausgleich fällt die Tischplatte bei Betätigung der Handauslösung nach unten!

⚠ If the tension of the weight compensation is too strong the desktop will shoot up when using the manual release.
If the tension of the weight compensation is too low the desktop will fall downwards when using the manual release.

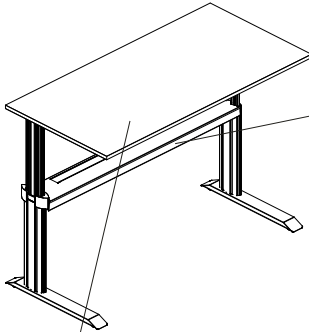

Kurbel wird links unter der Tischplatte aufbewahrt
The handle is fixed on the left hand side underneath the work top



Kurbel in das Innensechskant an der Quertraverse stecken.
Put the handle into the hexagonal socket at the cross rail.

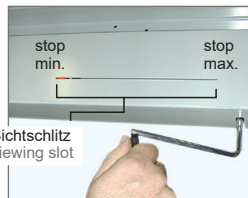

Sichtschlitz
viewing slot

Drehen im Uhrzeigersinn = mehr Gewicht,
Drehen gegen den Uhrzeigersinn = weniger Gewicht.
Der Endanschlag ist jeweils deutlich spürbar, dann nicht in diese Richtung weiterdrehen!
Rote Markierung beachten!

Clockwise rotation = more weight
Counter clockwise rotation = less weight
The end stop for both directions is clearly noticeable. Please do not turn beyond this point! Note red marking!



spannen
tense



entspannen
release

BEDIENUNG MOTORISCH VERSTELLBARER TISCHE | OPERATING OF DESKS WITH MOTOR HEIGHT ADJUSTMENT

Merkmale

- im Gestell integrierter, leise laufender Elektromotor
- Verstellgeschwindigkeit ca. 70 mm/s
- Geräuschentwicklung < 55 db(A)
- Softstart, Softstop

Features

- quiet electro motor, integrated in the frame
- speed of adjustability: approx. 70 mm/s
- noise development: less than 55 db(A)
- softstart, softstop

Gewichtsklassen | weight groups

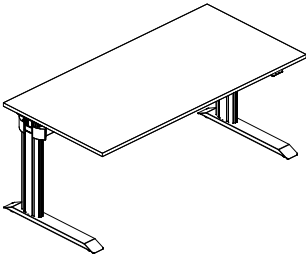

2 Gewichtsklassen

2 weight groups:

M1, M2: 0 - 75 kg

M1, M2 -ZM: 40 - 115 kg

Bedienung mit Tastschalter
unterhalb der Tischplatte
operation with button underneath
the desk top

Erstinbetriebnahme, Initialisierung und nach Trennung vom Strom- netz

Das Display (falls vorhanden) zeigt „000“. Fahren Sie mit der „Ab“-Taste zum unteren Endpunkt des Tisches und bleiben Sie weitere 3 Sekunden auf der Taste. Bereits gespeicherte Arbeitshöhen müssen neu gespeichert werden.

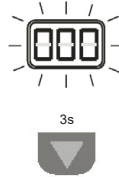

Initial operation and after separation from the power

The display (if existing) shows „000“. Press the button „down“ and move the desk top down to the lowest desk position. Stay another 3 seconds on the button. Already memorized working heights have to be restored.

M1: Motorverstellung mit Einfachsteuerung Auf - Ab

Halten Sie die Taste „Auf“ bzw. „Ab“ solange gedrückt, bis die gewünschte Tischhöhe erreicht wird.



auf up ab down

M1: motor height adjustment up / down

Press the button „up“ or „down“ until the desired working height is reached.

BEDIENUNG MOTORISCH VERSTELLBARER TISCHE | OPERATING OF DESKS WITH MOTOR HEIGHT ADJUSTMENT

M2: Motorverstellung mit Komfortsteuerung (4 Speicherplätze)

M2: motor height adjustment with comfort control (4 memory positions)

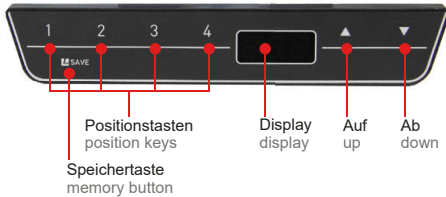

Beispiel | example

	1 mit den Tasten „Auf“ und „Ab“ die gewünschte Höhe einstellen	1 adjust the desired working height by pressing the „up“ or „down“ buttons
	2 Speichertaste „S“ drücken (wird die Speichertaste ein zweites Mal gedrückt, wird nichts gespeichert)	2 press the memory button „S“ (if this button is pressed twice nothing will be memorized)
	3 eine der vier Positionstasten drücken (bitte innerhalb von 5 Sekunden, sonst keine Speicherung). Um eine gespeicherte Arbeitshöhe anzufahren, entsprechende Positionstaste solange gedrückt halten, bis die gespeicherte Höhe erreicht wird.	3 press one of the four position buttons (within 5 seconds, otherwise nothing will be memorized!) In order to reach a memorized working height please press the corresponding position button until the memorized working height is reached.

Änderung der digitalen Ausgangshöhe | Change of the initial height

	1 Arbeitstisch in unterste Position bringen	1 move the desk downwards to the lowest position
	2 Taste „S“ drücken	2 press the button „S“
	3 für ca. 5 Sekunden die „Ab“-Taste drücken, bis das Display zu blinken beginnt	3 press the button „down“ for approx. 5 seconds until the display starts blinking
	4 jetzt mit der „Auf“- bzw. „Ab“-Taste die neu eingestellte Ausgangshöhe einstellen. (der Tisch fährt dabei nicht!)	4 now adjust the new initial height with the „up“ or „down“ button (the desk is not moving)
	5 ist die Position richtig eingestellt, mit Taste „S“ die neue Höhe speichern. (Das Display blinkt nun nicht mehr)	5 after the correct position is adjusted please save the new height with the button „S“ (the display is not blinking any longer)

MONTAGE TISCHPLATTE | MOUNTING OF WORK TOP

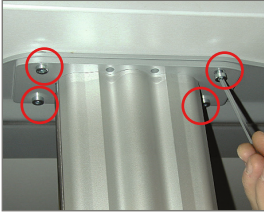

Tischplatte auf die Plattenauflagen legen und mit je vier Schrauben (Pos. 24*) an den Säulen befestigen.

Put the desktop on the top supports and fix it with four screws (pos. 24*) at each column.



Handverstellung

Bedienteil mit zwei Schrauben (Pos.22) fixieren

Manual adjustment

fix the operating device with two screws (pos. 22)

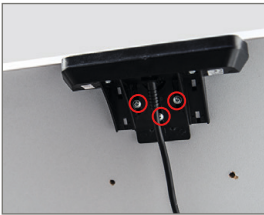

Motorverstellung

- Bedienteil mit drei Schrauben (Pos. 23) fixieren
- Kabel einklippen

Motor adjustment

- fix the operating device with three screws (pos. 23)
- put the cables into the clips

Demontage der Tischplatte

⚠ Tisch ganz nach oben fahren, sonst besteht Verletzungsgefahr durch vorgespannte Gasfedern!

Die Tischplatte wird mit dem Unterrahmen (Vierkanrohr und Plattenauflagen) sowie der Kabelwanne (falls vorhanden) entfernt, daher bitte:

- Tischplatte komplett leer räumen
- Kabel aus den Kabeldurchlässen ziehen
- Kabel in der Kabelwanne vom Untergestell trennen
- falls vorhanden Kabelkette von der Tischplatte trennen

Removal of the work top

⚠ Raise work top completely otherwise danger of injury due to prestressed gas spring!

The desk top will be removed together with the metal frame (square tube and desk top supports) and the cable tray (if existing), therefore, please:

- clear the desk top completely
- remove the cables from the cable outlets
- untie the cables in the cable tray from the desk frame
- if existing remove the cable chain from the desk top

MONTAGE CPU-HALTER | MOUNTING OF CPU STAND

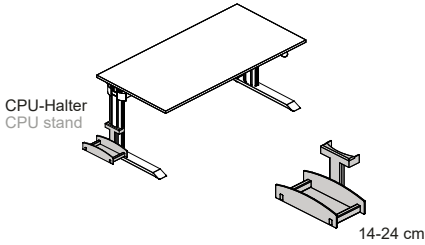

Für Arbeitstische mit Option Kabelkette

Wird der CPU-Halter innen montiert, muss die Kabelkette eingerutscht werden (siehe Montageanleitung Kabelkette)

Workstations with an optional cable chain

If you install the CPU stand at the inner part, you have to change the position of the cable chain (see assembly instruction for cable chains)

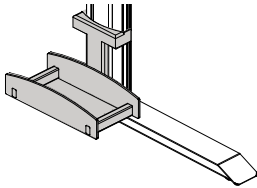

CPU-Halter innen oder außen über das Beinprofil führen...

Slide the CPU stand over the inner or outer part of the leg profile...

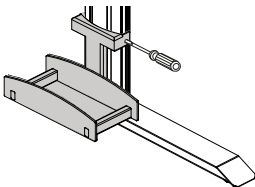

...und durch Anziehen der Kunststoff-Gewindestifte (Pos. 10*) in die Profillnut oberhalb der Fußelemente klemmen.

...and fix it by fastening the plastic core-pin (pos. 10*) into the profile groove upside the feet.

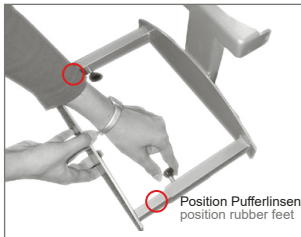

Einstellung der CPU-Breite durch Lösen der Rändelschraube M6x15

Hinweis

Damit der Rechner auch bei verbreiteter CPU-Halter-Fläche sicher und fest steht, sind die beiden mitgelieferten selbstklebenden Pufferlinsen an gekennzeichnetener Stelle anzubringen.

Adjust the widths of the CPU stand by loosening the knurled head screw M6x15

Note

To ensure a safe positioning of the computer even if the storage surface is extended please fix the two included rubber feet at the marked position.

MONTAGE KABELWANNE | MOUNTING OF CABLE TRAY

Kabelwanne
cable tray

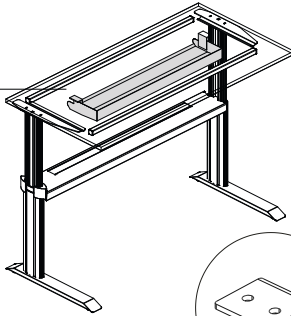

Position Bohrungen
Position holes

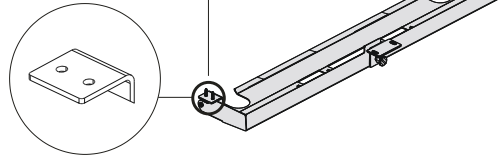

Kabelwanne mittig unter der Tischplatte platzieren und in die vorgefertigten Bohrungen schrauben.

Place the cable tray in the center under the tabletop and screw it into the pre drilled holes.

MONTAGE VERTIKALER KABELKANAL | MOUNTING OF VERTICAL CABLE CHANNEL

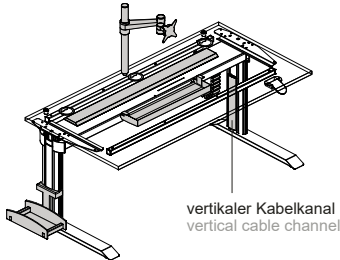

vertikaler Kabelkanal
vertical cable channel

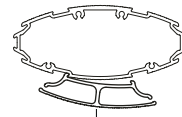

vertikaler Kabelkanal
vertical cable channel



Eine Seite des vertikalen Kabelkanals innen am Beinprofil des Arbeitstisches komplett einfügen, die zweite Seite zunächst nur oben einhängen.

Insert one side of the vertical cable channel completely inside the leg profile of the workstation, and hang the other side only loosely in the upper part.

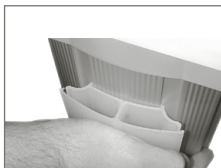

Durch leichtes Klopfen mit dem Handballen rastet das transluzente Verkabelungsprofil in das Beinprofil ein.

The translucent cabling profile snaps into the leg profile with a slide beating by the hand.

MONTAGE KABELKETTE | MOUNTING OF CABLE CHAIN

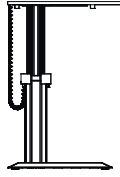
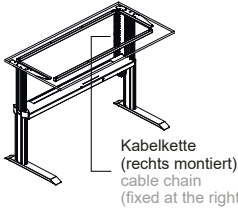

- Montage der Kabelkette links und/oder rechts am Tisch möglich.
- Ist ein CPU-Halter innen am Seitenteil des Tisches montiert, muss die Kabelkette um 28 cm eingerückt werden.
- The cable chain can be fixed on the left and/or right side of the desk.
- If a CPU holder is mounted at the inside of the desk frame side part the cable chain must be moved by 28 cm to the centre of the desk.

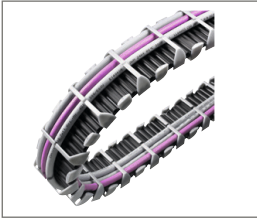

Optional kann die Kabelkette für dickere Kabelstränge vorder- und rückseitig genutzt werden, wenn jedes zweite Krallenpaar herausgenommen und zur Rückseite hin wieder eingesetzt wird.

Optionally you can use the front and rear side of the cable chain for stronger cable cords. Remove every second pair of claws and insert it to the rear side.

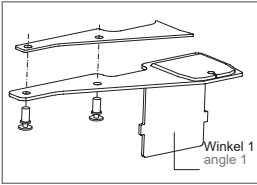

Die drei Teile des Befestigungsadapters zusammenstecken.
Position bei Montage rechts

Put the three parts of the fixing adapter together for mounting on the right side.

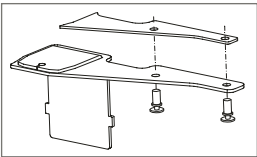

Position des 3-teiligen Befestigungsadapters bei Montage links

Position of the threepart fixing adapter for mounting on the left side.

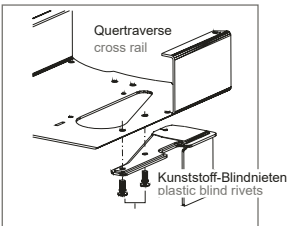

Befestigung des Adapters an der Quertraverse durch Eindrücken der beiden Kunststoff-Blindnieten. (Für Demontage die Blindnietenköpfe mit einem Schraubenzieher einfach anheben.)

Insert the two plastic blind rivets in order to fix the adapter on the cross rail. (For demounting simply lift the blind rivet heads with a screw-driver).

MONTAGE KABELKETTE | MOUNTING OF CABLE CHAIN

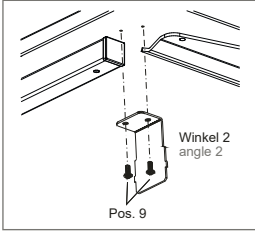

Winkel 2 an Tischplatte befestigen, mit 2x Schraube Pos. 9*

Fix the angle 2 at the desk top with 2x screw pos. 9*

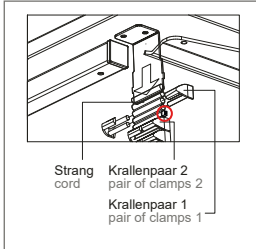

Das erste Krallenpaar durch Herausziehen vom Strang lösen.
Winkel 2 entlang der Rückseite des Strangs hinter dem zweiten Krallenpaar einführen.
Das erste Krallenpaar nun wieder hineindrücken und mit Kabelbinder sichern.

Remove the first pair of clamps from the cord.
Insert the angle 2 along the rear side of the cord behind the second pair of clamps.
Put the first pair of clamps into the cord again and save it with the cable tie.

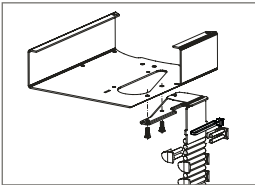

Kabelkette in gleicher Weise an Winkel 1 des Befestigungsadapters der Quertraverse befestigen.

Fix the cable chain at the angle 1 of the fixing adapter of the cross rail similarly.

AUSTAUSCH GASFEDER | REPLACEMENT GAS SPRING

⚠ Die Tischplatte muss sich aufgrund der Verletzungsgefahr durch gespannte Gasfedern in oberster Position befinden!

⚠ The desktop has to be in the uppermost position because of the risk of injury by the tensed gas springs!

01 Demontage der Tischplatte: vgl. Seite 12 (komplett ausführen)

01 Demounting of the desktop: see page 14 (carry out completely)



02 2 Sechskant-Einstellschrauben SW8 (für die unteren Führungsrollen) lösen und herausnehmen.

02 Loose 2 hexagon adjusting screws SW8 (for the lower guide rolls) and take them out.



03 Nur bei Tischen mit Handverstellung: Vierkantmutter SW13 lösen und abnehmen.

03 Only for desks with manual adjustment: Loose the square nut SW13 and take it off.



Stabilisierungsplatte
stabilizing plate

04 4 Senkschrauben Antrieb Torx25 lösen und herausnehmen, anschließend Stabilisierungsplatte entfernen.

04 Loose 4 counter sunk screws actuation Torx25 and take them out. Then remove the stabilizing plate.

05 Säulen durch Betätigung der Handauslösung oder des Bedienelementes der elektrischen Verstellung ca. 20 cm nach unten fahren und arretieren.

05 Move the columns about 20 cm downwards by using the manual control or the operational control of the electrical adjustment and fix the position.



06 Gasfeder gegen den Uhrzeigersinn herausdrehen und durch eine neue ersetzen.

06 Unscrew the gas spring counterclockwise and replace it by a new one.

07 Säulen durch Betätigung der Handauslösung oder des Bedienelementes der elektrischen Verstellung wieder nach oben fahren

07 Move the columns again upwards by using the manual control or the operational control of the electrical adjustment

⚠ Achtung: Säule fährt evtl. stoßartig nach unten!

⚠ Attention: Column might move down impulsively!

Montage der neuen Gasfeder in umgekehrter Reihenfolge der Demontage der Gasfeder vornehmen

Mount a new gas spring in the reverse order of disassembly of the old gas spring

⚠ Gasfeder bei der Montage ganz eindrehen und 1/4 Umdrehung wieder herausdrehen

⚠ During assembly, screw in gas spring completely and unscrew 1/4 turn out again

Die für Ihren Tisch geeignete Gasfeder entnehmen Sie dem Typenschild (siehe Seite 4). Möchten Sie auf ein Zusatzgewicht umrüsten oder dieses zurückrüsten, sprechen Sie mit unserer Serviceabteilung (Telefon: +49 (0) 9566 88- 224; <https://www.leuwico.com/service/>).

The gas spring which is suitable for your desk can be found on the type label (see page 4). If you would like to convert to an additional weight or reverse it, please contact our service department (phone: +49 (0) 9566 88- 224; <https://www.leuwico.com/service/>).

AUSTAUSCH GASFEDER | REPLACEMENT GAS SPRING

09 Die beiden Sechskant-Einstellschrauben (SW8; siehe 02) eindrehen und ca. jeweils eine Umdrehung nach merkbarem Widerstand im Uhrzeigersinn drehen. Nicht fest anziehen!

10 Montage der Tischplatte siehe Seite 14 (komplett ausführen)

09 Turn the hexagon adjusting screws SW8 (see 02) on and turn each with one revolution after noticeable resistance clockwise. Do not tighten securely!

10 Installation of the desktop see page 14 (carry out completely)

NACHSTELLEN BOWDENZUG | READJUSTMENT OF BOWDEN CABLE

Erforderlich wenn,
Problem a) sich die Tischhöhenverstellung nicht auslösen lässt
Problem b) die Tischhöhenverstellung nicht an der gewünschten Position einrastet



Kontermutter (SW 8) lösen
Loosen the counter nut SW 8



Problem a) Einstellschraube gegen den Uhrzeigersinn drehen (Erhöhung der Zugspannung)
Problem b) Einstellschraube im Uhrzeigersinn drehen (Reduzierung der Zugspannung)
Anschließend Kontermutter SW 8 wieder festziehen!

Problem a) turn the adjustment screw counter-clockwise (increasing the tension)
Problem b) turn the adjustment disc clockwise (decreasing the tension)
Afterwards refix the counter nut SW 8

⚠ Achtung: Der Bowdenzug der Handauslösung darf beim Nachstellen nicht überspannt werden. Dies kann die Zahnradbremse des Tisches außer Kraft setzen oder die Funktion des Tisches beeinträchtigen.

⚠ Attention: Bowden cable of manual height adjustment may not be overstretched during resetting. This may annul the gear brake or compromise the desks function.

STÖRUNGSBEHEBUNG MANUELLE HANDVERSTELLUNG

Fehler	Ursache	Behebung
Tisch sitzt in der obersten Stellung fest	Tisch klemmt nach Transport im oberen Anschlag	Rote Sicherungsschraube herausdrehen Innenprofil/Führung verkantet; Tischplatte vor dem Herunterdrücken kurz anheben
Tisch lässt sich nicht nach oben verfahren	Transportsicherung nicht gelöst	Rot markierte Sicherungsschraube auf der Unterseite der Quertraverse lösen
	Tischbelastung stimmt nicht mit Gewichtsausgleich überein	Gewichtsausgleich im Uhrzeigersinn betätigen (siehe Grafik Seite 9)
Tisch fährt von selbst nach oben und lässt sich nicht mehr nach unten verstellen	Tischbelastung stimmt nicht mit Gewichtsausgleich überein	Gewichtsausgleich gegen den Uhrzeigersinn betätigen (siehe Grafik Seite 9)
Tisch fährt von selbst nach oben, Höheneinstellung arretiert nicht	Bowdenzug der Handauslösung zu straff eingestellt	Am Gehäuse der Handauslösung Bowdenzug etwas eindrehen, dazu Kontermutter lösen
Tisch sackt nach der Höheneinstellung ca 1-2 cm nach unten Spiel in der Mechanik		
Tisch verfährt nicht über vollen Verfahrweg	Verstellweg/Höhenverstellung durch Kabel oder Kabelkette blockiert	Montage der Kabelkette prüfen, ggf. Kabelkette tauschen und durch Originalzubehör ersetzen
		Kabel der EDV-Komponenten zu kurz; diese durch längere ersetzen
Tisch hängt einseitig	Tisch stark einseitig belastet	Tischgewicht gleichmäßig verteilen
	Ritzel und/oder Zahnstange gebrochen	Ritzel und Zahnstange auf optische Fehler prüfen. Kundendienst verständigen. Hierfür Auftragsbestätigung und Tischtyp bereithalten (siehe Typenschild)
Handauslösung löst nicht aus, Tisch verfährt nicht	Bowdenzug der Handauslösung nicht ausreichend gespannt	Bowdenzug am Gehäuse der Handauslösung etwas herausdrehen (siehe Seite 32)
	Achtung: eventuell ist der Gewichtsausgleich nach Veränderung der Belastung nicht neu eingestellt	Achtung Gewichtsausgleich prüfen ggf. durchführen
	Fehlender Gegendruck an der Handauslösung; Bowdenzug gerissen	Bowdenzug tauschen; Kundendienst verständigen. Hierfür Auftragsbestätigung und Tischtyp bereithalten (siehe Typenschild)
Tischplatte neigt sich nach vorne oder hinten	Tisch nicht ausgerichtet	Tischgestell in die Waage bringen mit Hilfe der Stellfüße
Tischplatte bei angewinkelten Tischen/Ecktischen steht schief bzw. lässt sich nicht gleichmäßig auf alle drei Säulen auflegen	Gestellhälften nicht korrekt miteinander verschraubt. Ausrichtung der Wellen und Seitenteile (Markierung) nicht beachtet	Gestellhälften erneut trennen, Welle zueinander ausrichten und gemäß Anleitung (siehe Seite 23) montieren
Kabelwanne lässt sich nicht verschließen	Kabel nicht ordentlich verlegt	Verlauf der Kabel prüfen, ggf. Kabel ordentlich in die Kabelwanne legen
	Steckerleiste nicht sachgemäß montiert oder kein Originalzubehör verwendet	Montage der Steckerleiste prüfen, ggf. Steckerleiste tauschen und durch Originalzubehör ersetzen
Turnbox hält nicht in der Tischplatte	Turnbox nicht arretiert oder Halterung heraus gefallen	Haltewinkel auf Rasterung aufchieben und bis zum Anschlag gegen die Tischplatte drücken
Turnbox lässt sich nicht drehen	Kabel nicht ordentlich verlegt	Verlauf der Kabel prüfen, ggf. Kabel mit ausreichend Spiel und Freilauf verlegen

TROUBLESHOOTING MANUAL ADJUSTMENT

Problem	Cause	Remedy
Desk is stuck in the topmost position	Desk is stuck in the upper end after transport	Unscrew the red head locking screw Inner profile/guide canted; Briefly lift the desk top before pressing it down
Desk cannot be moved upwards	Transport safety mechanism is not released	Loosen the red marked safety screw on the underside of the cross rail
	Desk load does not correspond to weight compensation	Operate weight compensation clockwise (refer to page 9)
Desk moves up by itself and can no longer be adjusted downwards	Desk load does not correspond to weight compensation	Operate weight compensation counter-clockwise (refer to page 9)
Desk moves upwards by itself, height adjustment does not lock	Bowden cable of control panel adjusted too tight	Screw in the Bowden cable slightly on the housing of the control panel, loosen the lock nut to do this
The table sags about 1-2 cm after the height adjustment. Play in the mechanics		
Desk does not travel over full movement range	Adjustment range/height adjustment blocked by cable or cable chain	Check the assembly of the cable chain, if necessary, replace cable chain with original accessories
		Cables of the electrical devices are too short; replace them with longer ones
Desk hangs on one side	Desk heavily loaded on one side	Distribute desk weight evenly
	Broken pinion and/or gear rack	Check pinion and gear rack for optical defects. Contact customer service. Have the order confirmation and deck type ready for this purpose (see type label)
Control panel does not release, desk does not move	Bowden cable of control panel not sufficiently tensioned	Slightly unscrew the Bowden cable on the housing of the control panel (refer to page 32)
	Attention: possibly the weight compensation has not been readjusted after changing the load	Attention check weight compensation, if necessary carry it out
	Lack of counter pressure on the control panel; Bowden cable torn	Replace Bowden cable; Contact customer service. Have the order confirmation and deck type ready for this purpose (see type label)
Desk top tilts to the front or back	Desk not aligned	Bring desk frame into balance with the help of the adjustable feet
The desk top of angled desks/ corner desks cannot be placed evenly on all three columns	Frame parts are not correctly screwed together. Orientation of shafts and side parts (marking) not observed	Separate the frame parts again, orient the shaft towards each other and according to instructions (see page 23)
Cable tray does not close	Cables not laid properly	Check the course of the cables, if necessary lay the cables neatly in the cable tray
	Plug panel has not been properly installed or original accessories have not been used	Check the installation of the plug panel, if necessary exchange the connector strip and replace it with original accessories
Turn box does not stick in the desk top	Turnbox not locked, or bracket fallen out	Slide the bracket onto the notch and press it against the table top as far as it will go
Turnbox can not be rotated	Cable not laid properly	Check the routing of the cables, if necessary lay cables with sufficient play and free-wheeling

STÖRUNGSBEHEBUNG MOTORISCHE VERSTELLUNG

Antriebe funktionieren nicht

Mögliche Ursache	Behebung
Stromversorgungskabel ist nicht angesteckt	Stecken Sie das Stromversorgungskabel der Motorsteuerung an
Antriebe sind nicht angesteckt	Stecken Sie die Motorkabel an der Motorsteuerung an
Schlechter Steckerkontakt	Stecken Sie Motorkabel, Stromversorgungskabel und Handschalter ordnungsgemäß an
Motorsteuerung defekt	Kundendienst verständigen. Hierfür Auftragsbestätigung und Tischtyp bereithalten (siehe Typenschild)
Handschalter defekt	Wechseln Sie den Handschalter aus; Kundendienst verständigen. Hierfür Auftragsbestätigung und Tischtyp bereithalten (siehe Typenschild)

Antriebe laufen nur in eine Richtung

Mögliche Ursache	Behebung
Stromausfall während der Fahrt oder Stromversorgungskabel während der Fahrt abgesteckt	Manueller Reset *)
Motorsteuerung ist defekt	Kundendienst verständigen. Hierfür Auftragsbestätigung und Tischtyp bereithalten (siehe Typenschild)
Handschalter ist defekt	Wechseln Sie den Handschalter aus Kundendienst verständigen. Hierfür Auftragsbestätigung und Tischtyp bereithalten (siehe Typenschild)
Antrieb defekt	Kundendienst verständigen. Hierfür Auftragsbestätigung und Tischtyp bereithalten (siehe Typenschild)

*) Wenn Antriebe nur nach unten fahren

Motorsteuerung oder Bedienteil funktioniert nicht

Mögliche Ursache	Behebung
Stromversorgungskabel ist nicht angesteckt	Stecken Sie das Stromversorgungskabel der Motorsteuerung an
Handschalter ist nicht angesteckt	Stecken Sie den Handschalter an
Motorsteuerung ist defekt	Kundendienst verständigen. Hierfür Auftragsbestätigung und Tischtyp bereithalten (siehe Typenschild)
Netzkabel ist defekt	Kundendienst verständigen. Hierfür Auftragsbestätigung und Tischtyp bereithalten (siehe Typenschild)
Handschalter ist defekt	Wechseln Sie den Handschalter aus. Kundendienst verständigen. Hierfür Auftragsbestätigung und Tischtyp bereithalten (siehe Typenschild)
Schlechter Steckerkontakt	Stecken Sie die Stecker ordnungsgemäß an

Fehlermeldungen am Bedienteil mit Anzeige

Ursache	Behebung
	Am Display wird 000 angezeigt
Erstinbetriebnahme oder Trennung vom Stromnetz	Fahren Sie mit der „Ab“-Taste zum unteren Endpunkt des Tisches und bleiben Sie weitere 3 Sekunden auf der Taste. Bereits gespeicherte Arbeitshöhen müssen neu gespeichert werden

TROUBLESHOOTING MOTOR ADJUSTMENT

Drives not working

Possible cause	Remedy
Power cord is not connected	Plug the power cord into the motor adjustment
Drives are not connected	Plug the motor cables into the motor adjustment
Poor plug contact	Plug the motor cables, power cord and control panel in properly
Motor adjustment is defective	Contact customer service. Have the order confirmation and deck type ready for this purpose (see type label)
Control panel is defective	Replace the control panel; contact customer service. Have the order confirmation and deck type ready for this purpose (see type label)

Drives run in one direction only

Possible cause	Remedy
Mains power breakdown or mains power is plugged off during movement	Manual reset *)
Motor adjustment is defective	Contact customer service. Have the order confirmation and deck type ready for this purpose (see type label)
Control panel is defective	Replace the control panel Contact customer service. Have the order confirmation and deck type ready for this purpose (see type label)
Drive is defective	Contact customer service. Have the order confirmation and deck type ready for this purpose (see type label)

*) If movement is only possible downwards



Motor adjustment or control panel is not working

Possible cause	Remedy
Power cord is not connected	Plug the power cord into the motor adjustment
Control panel is not connected	Plug in the control panel
Motor adjustment is defective	Contact customer service. Have the order confirmation and deck type ready for this purpose (see type label)
Power cord is defective	Contact customer service. Have the order confirmation and deck type ready for this purpose (see type label)
Control panel is defective	Replace the control panel. contact customer service. Have the order confirmation and deck type ready for this purpose (see type label)
Poor plug contact	Connect the plugs properly

Error messages on the control panel display

Cause	Remedy
	The display reads 000
Initial operation or separation from the power	Press the button „down“ and move the desk top down to the lowest desk position. Stay another 3 seconds on the button. Already memorized working heights have to be restored

STÖRUNGSBEHEBUNG MOTORISCHE VERSTELLUNG



Ursache	Behebung
	Am Display wird HOT angezeigt
Die Motorsteuerung COMPACT ist mit einem Überhitzungsschutz ausgestattet Aufgrund von Überhitzung wurde dieser aktiviert	Warten Sie bis die Motorsteuerung abgekühlt ist und die Meldung HOT am Display erlischt Dann ist die Motorsteuerung COMPACT wieder betriebsbereit
	Am Display wird E + eine Fehlernummer angezeigt
An der Motorsteuerung COMPACT liegt ein interner Fehler vor	Gehen Sie entsprechend der folgenden Fehlerliste vor

Nummer	Beschreibung	Behebung
00	Interner Fehler Kanal 1	Schalten Sie die Motorsteuerung aus; Wenden Sie sich an den Kundendienst. Hierfür Auftragsbestätigung und Tischtyp bereithalten (siehe Typenschild)
01	Interner Fehler Kanal 2	
02	Interner Fehler Kanal 3	
12	Defekt Kanal 1	Stecken Sie die Motorsteuerung ab Beheben Sie den externen Kurzschluss oder Stecken Sie an der betroffenen Buchse den korrekten Motor an Nehmen Sie die Motorsteuerung wieder in Betrieb
13	Defekt Kanal 2	
14	Defekt Kanal 3	
Nummer	Beschreibung	Behebung
24	Überstrom Motor M1	Entfernen Sie die eingeklemmten Objekte aus dem Fahrbereich
25	Überstrom Motor M2	
26	Überstrom Motor M3	
48	Überstrom Motorgruppe 1	Tisch überladen: Entfernen Sie Last vom Tisch
49	Überstrom Motorgruppe 2	Wenden Sie sich an den Kundendienst. Hierfür Auftragsbestätigung und Tischtyp bereithalten (siehe Typenschild)
60	Kollisionsschutz	
61	Überstrom Steuerung	

Hinweis: Durch Parametrierung der Steuerung COMPACT kann erzwungen werden, dass nach einem Überstromfehler (E24, E25, E26, E48, E49 und E62) ein manueller Reset ausgeführt werden muss.

Nummer	Beschreibung	Behebung
36	Plug detection an Motorbuchse M1	Stecken Sie an der betroffenen Buchse den korrekten Motor an Führen Sie einen Reset durch
37	Plug detection an Motorbuchse M2	
38	Plug detection an Motorbuchse M3	
61	Motor getauscht	
55	Synchronisierung der Motorgruppe 1 nicht möglich	Entfernen Sie Last vom Tisch Führen Sie einen Reset durch; Wenn der Fehler nach dem Reset weiterhin angezeigt wird, wenden Sie sich an den Kundendienst. Hierfür Auftragsbestätigung und Tischtyp bereithalten (siehe Typenschild)
56	Synchronisierung der Motorgruppe 2 nicht möglich	

TROUBLESHOOTING MOTOR ADJUSTMENT

Cause	Remedy
	The display reads HOT
The COMPACT motor adjustment is fitted with overheating protection Overheating has caused it to stop the motor adjustment	Wait until the motor adjustment has cooled down and HOT is no longer displayed The COMPACT motor adjustment is then operational again
	The display reads E + an error code
There is an internal fault in the COMPACT motor adjustment	Proceed as indicated in the following error list

Code	Description	Remedy
00	Internal error channel 1	Unplug power cord and contact the customer service. Have the order confirmation and deck type ready for this purpose (see type label)
01	Internal error channel 2	
02	Internal error channel 3	
12	Defect Channel 1	Unplug the motor adjustment Fix the external short circuit or Plug in the correct motor to the motor socket that shows the error Start the motor adjustment again
13	Defect Channel 2	
14	Defect Channel 3	
Code	Description	Remedy
24	Overcurrent motor M1	Remove jammed objects from the driving area
25	Overcurrent motor M2	
26	Overcurrent motor M3	
48	Overcurrent motor group 1	Desk might be overloaded: remove load from desktop
49	Overcurrent motor group 2	Contact customer service. Have the order confirmation and deck type ready for this purpose (see type label)
60	Collision protection	
61	Overcurrent motor adjustment	

Note: the motor adjustment COMPACT can be parameterized so that a manual reset must be carried out after an overcurrent error (E24, E25, E26, E48, E49 and E62).

Code	Description	Remedy
36	Plug detection in M1 motor socket	Plug in the correct motor to the motor socket that shows the error Reset all motors
37	Plug detection in M2 motor socket	
38	Plug detection in M3 motor socket	
61	Actuator changed	
55	Synchronization lost motor group 1	Remove load from desktop Reset all motors; if error occurs after reset again, contact customer service. Have the order confirmation and deck type ready for this purpose (see type label)
56	Synchronization lost motor group 2	

STÖRUNGSBEHEBUNG MOTORISCHE VERSTELLUNG

67	Zu hohe Spannung	Stecken Sie das Stromversorgungskabel ab und wenden Sie sich an den Kundendienst. Hierfür Auftragsbestätigung und Tischtyp bereithalten (siehe Typenschild)
70	Änderung der Antriebskonfiguration	Kundendienst verständigen. Hierfür Auftragsbestätigung und Tischtyp bereithalten (siehe Typenschild)
71	Änderung der Anti-Pinch-Konfiguration	
81	Interner Fehler	Führen Sie einen Reset durch Stecken Sie das Stromversorgungskabel ab und wieder an (12 Sek. Wartezeit) Tritt dieser Fehler regelmäßig auf, stecken Sie das Stromversorgungskabel ab und wenden Sie sich an den Kundendienst. Hierfür Auftragsbestätigung und Tischtyp bereithalten (siehe Typenschild)

Hinweis: Die PowerFail Detection stellt Stromausfälle fest und speichert alle relevanten Daten bevor die Spannung unter ein kritisches Niveau fällt. In wenigen Ausnahmefällen ist diese Speicherung nicht möglich, beim nächsten Einschalten der Steuerung wird Fehlercode E81 angezeigt und die Steuerung klickt dreimal. Um diesen Fehler zu beheben ist ein manueller Reset nötig.

TECHNISCHE DATEN: ELEKTRISCHER ANTRIEB OPTION M1, M2

Spannungsversorgung	207 V bis 254,4 V / 50 Hz
Max. Output Power	380W
Standby- Leistung, primär	0,1W
Zulässiger Temperaturbereich für Betrieb	0-30°C
Zulässiger Temperaturbereich für Lagerung	-40-85°C
Zulässige relative Luftfeuchtigkeit für Betrieb	5-85% (nicht kondensierend)
Zulässige relative Luftfeuchtigkeit für Lagerung	5-90% (nicht kondensierend)
Schutzklasse mit Erdung	I
IP - Klasse	IP20
Max. Einschaltdauer	10% (2 min. on / 18 min. off)
Verstellgeschwindigkeit	Ca. 70mm/s
Geräuschentwicklung	< 55 db (A)
Softstart / Softstop - Funktion	Vorhanden
Statische *Belastung Maximal	120Kg
Max. Belastung -M1/-M2	0-75Kg
Max. Belastung Option –ZM (bei -M1/-M2)	Min. 40Kg – Max. 115Kg

* Belastung = Zusatzlast gleichmäßig auf Tischplatte
Elektrischer Antrieb Option –M1 / -M2 für Steh- Sitz- Verstellung

TECHNISCHE DATEN: MANUELLE VERSTELLUNG H1, H2

Statische *Belastung Maximal	120Kg
Verfahrbare *Belastung Option H1	0-15Kg
Verfahrbare *Belastung Option H1-Z1	15-30Kg
Verfahrbare *Belastung Option H1-Z2	30-45Kg
Verfahrbare *Belastung Option H2	0-40Kg
Verfahrbare *Belastung Option H2-Z3	20-60Kg
Verfahrbare *Belastung Option H2-Z4	40-80Kg

* Belastung = Zusatzlast gleichmäßig auf Tischplatte

TROUBLESHOOTING MOTOR ADJUSTMENT

67	High voltage	Unplug power cord and contact the customer service. Have the order confirmation and deck type ready for this purpose (see type label)
70	Motor configuration changed	Contact customer service. Have the order confirmation and deck type ready for this purpose (see type label)
71	Anti-Pinch configuration changed	
81	Internal error	Make a manual reset. Unplug power cord and plug it in again (12 seconds waiting period) If this error occurs frequently, unplug the power cord and contact the customer service. Have the order confirmation and deck type ready for this purpose (see type label)

Danger: the PowerFail detection identifies mains power breakdowns and saves all relevant data before the voltage falls below a critical threshold. In some exceptional cases this storage is not possible, the error E81 is shown on the control panel display (if available) and the motor adjustment COMPACT clicks three times. To rectify this error, a manual reset is necessary.

TECHNICAL DATA: ELECTRIC DRIVE M1, M2

Supply voltage	207 V to 254,4 V / 50 Hz
Max. Output Power	380W
Standby power, primary (typical)	0,1W
Ambient temperature	0-30°C
Storage and transport temperature	-40-85°C
Relative humidity (for operation)	5-85% (non condensing)
Relative humidity (for storage)	5-90% (non condensing)
Protection class (with earth terminal)	I
IP - class	IP20
Duty cycle	10% (2 min. on / 18 min. off)
Adjustment velocity	Ca. 70mm/s
Noise development	< 55 db (A)
Softstart / Softstop - Function	available
Max. weight load at fixed height *	120Kg
Max. weight load -M1/-M2	0-75Kg
Max. weight load option -ZM (-M1/-M2)	Min. 40Kg – Max. 115Kg

* weight load = additional weight distributed evenly on work top
Electric drive - option -M1/-M2 for sit-stand adjustment

TECHNICAL DATA: MANUAL HEIGHT ADJUSTMENT H1, H2

Maximum static *load	120Kg
Movable *load option H1	0-15Kg
Movable *load option H1-Z1	15-30Kg
Movable *load option H1-Z2	30-45Kg
Movable *load option H2	0-40Kg
Movable *load option H2-Z3	20-60Kg
Movable *load option H2-Z4	40-80Kg

* load = additional weight equally on the desk top

BEFESTIGUNGSMATERIAL | FIXING MATERIAL

Pos. / item	Bezeichnung	Denotation
1	Gewindeprofil ETXX-01591	Thread profile ETXX-01591
2	Gewindestift M5x10 DIN 913 DI	Threaded pin M5x10 DIN 913 DI
3	Hutmutter M5 DIN 917 VZ	Cap nut M5 DIN 917 VZ
3a	Scheibe 5,3 DIN 125 VZ	Washer 5,3 DIN 125 VZ
4	Nivellier-Hülsenschraube ETXX-0028	Levelling screw ETXX-0028
5	Zylinderschraube M6x30 DIN 6912 VZ	Cylinder head screw M6x30 DIN 6912 VZ
6	Scheibe 6,4 DIN 125 VZ	Washer 6,4 DIN 125 VZ
7	Rändelschraube M6	Knurled screw M6
8	Spax RW 5x20 VZ (für Spanplatten)	Wooden screw RW 5x20 VZ (for chipboard)
9	Schraube für Kunststoffplatten 5x12 VZ	Screw for plastic sheets 5x12 VZ
10	Kunststoff-Gewindestift M8x8	Plastic threaded pin M8x8
11	Flachrundschraube M5x16 DIN 603 VZ	Cup neck bolt M5x16 DIN 603 VZ
12	Kunststoff-Rändelmutter M5	Plastic knurled screw M5
13	Linsenschraube M5x16 mit Innensechskant SW3	Fillister head screw M5x16 with hexagon socket SW3
14	Sperrzahnmutter M5 blank	Locknut M5 blank
15	Gewindestift M6x16 DIN 914 blank	Threaded pin M6x16 DIN 914 plain
	Innensechskant SW3	hexagon socket SW3
16	Gewindefurchende Schrauben für Leichtmetalle 5x15	Thread grooving screws for light metals 5x15
17	Gewindefurchende Schrauben für Stahlbleche 5x10	Thread grooving screws for steel plates 5x10
18	Senkschraube M5x12 DIN 7991 VZ	Counter sunk screw M5x12 DIN 7991 VZ
19	Scheibe 5,3 DIN 9021 VZ	Washer 5,3 DIN 9021 VZ
20	Hutmutter M5 DIN 917 VZ	Cap nut M5 DIN 917 VZ
21	Zylinderschraube M5x10 DIN 7984 VZ	Cylinder head screw M5x10 DIN 7984 VZ
22	Euroschrauben 6,3 x 19 (für Spanplatten) Schneidschrauben Ø 5 x 12 (für Kompaktplatten)	Euro screws 6,3 x 19 (for chipboard tops) Thread cutting screws diam. 5 x 12 (for scl tops)
23	Spax Ø 3 x 20 (für Spanplatten) Schneidschrauben Ø 3,5 x 12 (für Kompaktplatten)	Wooden screw diam. 3 x 20 (for chipboard tops) Thread cutting screws diam. 3,5 x 12 (for scl tops)
24	Zylinderkopfschrauben M6 x 25 (für Spanplatten) Cylinder head bolts M6 x 16 (für scl tops)	Cylinder head bolts M6 x 25 (for chipboard tops) Cylinder head bolts M6 x 16 (for scl tops)

Hersteller

Name LEUWICO GmbH
Straße Hauptstr. 2-4
Stadt 96484 Wiesenfeld / Meeder
Land Germany
Telefon +49 (0)9566 88 0
Telefax +49 (0)9566 88 114
E-Mail info@leuwico.com



EG – Konformitätserklärung

im Sinne der EG-Maschinen-Richtlinie 2006/42EG, Anhang II

Hiermit erklären wir, dass das nachstehend bezeichnete Gerät in der von uns in Verkehr gebrachten Ausführung den Anforderungen der nachfolgend aufgeführten EG- Richtlinien entspricht. Bei einer nicht mit uns abgestimmten Änderung oder unsachgemäßem Verwendungszweck verliert diese Erklärung ihre Gültigkeit.

Bezeichnung des Gerätes: GO²basic Sitz-/Steharbeitstisch mit manueller Verstellung
Typ: zum Beispiel GB-16/08-H2-SM

Angewendete EG- Richtlinien: 2006/42/EG Maschinenrichtlinie

Angewendete harmonisierte europäische Normen:

DIN EN ISO 12100	Sicherheit von Maschinen – Risikobeurteilung und Risikominderung
DIN EN 349	Sicherheit von Maschinen – Mindestabstände zur Vermeidung des Quetschens von Körperteilen
DIN EN ISO 13857	Sicherheit von Maschinen - Sicherheitsabstände gegen das Erreichen von Gefährdungsbereichen mit den oberen und unteren Gliedmaßen

Angewendete nationale Normen:

DIN-Fachbericht 147	Anforderungen und Prüfungen von Büromöbel
DIN EN 527-1	Büromöbel - Büro-Arbeitstische - Teil 1: Maße
DIN EN 527-2	Büromöbel - Büro-Arbeitstische - Teil 2: Mechanische Sicherheitsanforderungen
PTG EK5/AK3	Prüfgrundlagen für Sitz-/Steharbeitsplätze

Es gilt immer die jeweilige Fassung der Normen am Ausstellungstag.

Ausstellungsdatum: 24.01.2019

Prokurist, Dokumentationsbevollmächtigter
Karsten Haack

Producer

Name LEUWICO GmbH
Street Hauptstr. 2-4
City 96484 Wiesenfeld / Meeder
Country Germany
Phone +49 (0)9566 88 0
Fax +49 (0)9566 88 114
Email info@leuwico.com



EG declaration of conformity

In regards with EG directive on machinery 2006/42EG, attachment II

We hereby declare that the model in circulation of the device given below is in accordance with the EG guidelines and directives. Any changes not authorized by us or improper use lead to the invalidity of this declaration.

Name of device: GO²basic sit-stand desk with height adjustment by hand
Type: for example GB-16/08-H2-SM

EG directives applied: 2006/42/EG directive on machinery

Applied harmonised EG directives:

DIN EN ISO 12100 Safety of machinery – risk assessment and risk reduction
DIN EN 349 Safety of machinery – minimum gaps to avoid crushing of the parts of the human body
DIN EN ISO 13857 Safety of machinery – safety distances to prevent hazard zones being reached by upper or lower limbs

Applied national norms:

DIN technical report 147 Requirements and tests of office furniture
DIN EN 527-1 Office furniture – work tables and desks – part 1: dimensions
DIN EN 527-2 Office furniture – work tables and desks – part 2: mechanical safety requirements
PTG EK5/AK3 Test specifications of sit-stand workstations

Under appliance of the versions of guidelines and directives valid on the date of issue.

Date of issue: January 24th, 2019

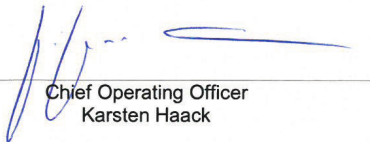
Chief Operating Officer
Karsten Haack

LEUWICO GmbH

Hauptstraße 2-4
D - 96484 Wiesenfeld
Telefon +49 9566 88-0
Telefax +49 9566 88-114
E-Mail: info@leuwico.com
www.leuwico.com

leuwico

2023-09